

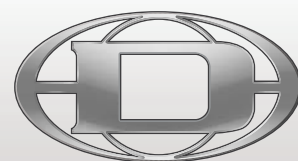

D 11A

ACTIVE FULLRANGE CABINET

Owner's Manual | Bedienungsanleitung | Mode d'emploi



DYNACORD
GERMAN ENGINEERING EXCELLENCE

CONTENTS

INTRODUCTION	4
Scope of Delivery, Unpacking and Inspection	4
Warranty	4
INSTALLATION	5
Controls, Indicators and Connections	5
Cabling	7
Cooling	8
Quick Start	8
Rigging	9
SPECIFICATIONS	26
Block Diagram	27
Frequency Response	27
Beamwidth	27
Directivity	28
Dimensions	29
Setup Example	30



INHALT

EINFÜHRUNG	12
Lieferumfang, Auspacken und Überprüfen	12
Garantie	12
INSTALLATION	13
Bedienelemente, Anzeigen und Anschlüsse	13
Verkabelung	15
Kühlung	16
Quickstart	16
Rigging	17
SPECIFICATIONS	26
Block Diagram	27
Frequency Response	27
Beamwidth	27
Directivity	28
Dimensions	29
Setup Example	30

SOMMAIRE

INTRODUCTION	20
Livraison, déballage et inspection	20
Conditions de garantie	20
INSTALLATION	21
Contrôles, Indicateurs et Connexions	21
Cablage	23
Ventilation	24
Prise en main	24
Suspension	25
SPECIFICATIONS	26
Block Diagram	27
Frequency Response	27
Beamwidth	27
Directivity	28
Dimensions	29
Setup Example	30

IMPORTANT SAFETY INSTRUCTIONS

	CAUTION RISK OF ELECTRIC SHOCK DO NOT OPEN	
WARNING: TO REDUCE THE RISK OF FIRE OR ELECTRIC SHOCK, DO NOT EXPOSE THIS APPLIANCE TO RAIN OR MOISTURE.		
AVIS: RISQUÉ DE CHOC ELECTRIQUE - NE PAS OUVRIR		
CAUTION: TO REDUCE THE RISK OF ELECTRIC SHOCK, GROUNDING OF THE CENTRE PIN OF THIS PLUG MUST BE MAINTAINED.		
THIS DEVICE COMPLIES WITH PART 15 OF THE FCC RULES. OPERATION IS SUBJECT TO THE FOLLOWING TWO CONDITIONS: (1) THIS DEVICE MAY NOT CAUSE HARMFUL INTERFERENCE, AND (2) THIS DEVICE MUST ACCEPT ANY INTERFERENCE RECEIVED, INCLUDING INTERFERENCE THAT MAY CAUSE UNDESIRE OPERATION.		FOR RECYCLING INFORMATION CONTACT YOUR DISTRIBUTOR OR VISIT OUR WEBSITE WWW.EVIAUDIO.COM



The lightning flash with arrowhead symbol, within an equilateral triangle is intended to alert the user to the presence of uninsulated „dangerous voltage“ within the product's enclosure that may be of sufficient magnitude to constitute a risk of electric shock to persons.



The exclamation point within an equilateral triangle is intended to alert the user to the presence of important operating and maintenance (servicing) instructions in the literature accompanying the appliance.

1. Read these instructions.
2. Keep these instructions.
3. Heed all warnings.
4. Follow all instructions.
5. Do not use this apparatus near water.
6. Clean only with a dry cloth.
7. Do not cover any ventilation openings. Install in accordance with the manufacture's instructions.
8. Do not install near heat sources such as radiators, heat registers, stoves, or other apparatus (including amplifiers) that produce heat.
9. Do not defeat the safety purpose of the polarized or the grounding-type plug. A polarized plug has two blades with one wider than the other. A grounding type plug has two blades and a third grounding prong. The wide blade or the third prong are provided for your safety. If the provided plug does not fit into your outlet, consult an electrician for replacement of the obsolete outlet.
10. Protect the power cord from being walked on or pinched particularly at plugs, convenience receptacles, and the point where they exit from the apparatus.
11. Only use attachments/accessories specified by the manufacturer.
12. Use only with the cart, tripod, bracket, or table specified by the manufacturer, or sold with the apparatus. When a cart is used, use caution when moving the cart/apparatus combination to avoid injury from tip-over.
13. Unplug this apparatus during lightning storms or when unused for a long period of time.
14. Refer all servicing to qualified service personnel. Servicing is required when the apparatus has been damaged in any way, such as power-supply cord or plug is damaged, liquid has been spilled or objects have fallen into the apparatus, the apparatus has been exposed to rain or moisture, does not operate normally, or has been dropped.
15. Do not expose this equipment to dripping or splashing and ensure that no objects filled with liquids, such as vases, are placed on the equipment.
16. To completely disconnect this equipment from the AC Mains, disconnect the power supply cord plug from the AC receptacle.
17. The mains plug of the power supply cord shall remain readily operable.
18. No naked flame sources, such as lighted candles, should be placed on the apparatus.
19. The product should be connected to a mains socket outlet with a protective earthing connection.



IMPORTANT SERVICE INSTRUCTIONS

CAUTION: These servicing instructions are for use by qualified personnel only. To reduce the risk of electric shock, do not perform any servicing other than that contained in the Operating Instructions unless you are qualified to do so. Refer all servicing to qualified service personnel.

1. Security regulations as stated in the EN 60065 (VDE 0860 / IEC 65) and the CSA E65 - 94 have to be obeyed when servicing the appliance.
2. Use of a mains separator transformer is mandatory during maintenance while the appliance is opened, needs to be operated and is connected to the mains.
3. Switch off the power before retrofitting any extensions, changing the mains voltage or the output voltage.
4. The minimum distance between parts carrying mains voltage and any accessible metal piece (metal enclosure), respectively between the mains poles has to be 3 mm and needs to be minded at all times. The minimum distance between parts carrying mains voltage and any switches or breakers that are not connected to the mains (secondary parts) has to be 6 mm and needs to be minded at all times.
5. Replacing special components that are marked in the circuit diagram using the security symbol (Note) is only permissible when using original parts.
6. Altering the circuitry without prior consent or advice is not legitimate.
7. Any work security regulations that are applicable at the locations where the appliance is being serviced have to be strictly obeyed. This applies also to any regulations about the work place itself.
8. All instructions concerning the handling of MOS-circuits have to be observed.

NOTE:



SAFETY COMPONENT (MUST BE REPLACED BY ORIGINAL PART)

WEEE RECYCLING/DISPOSAL INSTRUCTIONS

The Wheelie Bin symbol found on the product or in the manual indicates that this product must not be disposed of with other waste. It is in our category the manufacturer's responsibility to properly dispose of their waste electrical and electronic equipment (WEEE) at the end of its life. Due to the differences in each EU country's management of WEEE, please contact your local distributor. We are committed to facilitate our own electronic-waste-management-system, for the free of charge return of all EVI Audio GmbH products: Telex, DYNACORD, Electro-Voice and RTS. Arrangements are made with the dealer where you purchased the equipment from, for the returning of all unusable equipment *at no cost*, to the factory in Straubing, for environmental protective disposal.

1 Introduction

The DYNACORD D 11A is a powered, biamped, light-weight and extremely robust high-performance professional 12" 2-way fullrange plastic cabinet for use in professional sound reinforcement applications. With a variety of suspension accessories and conservative cosmetics, the D 11A is also ideally suited to be used in demanding fixed installations. The cabinet is manufactured from Polypropylene and therefore is extremely resistant against abuse on the road. For low frequencies a LFT3508 is used. The Electro-Voice DH 3 driver is used for the projection of mid and high frequencies. The Constant-Directivity HF horn has been integrated into the baffle by CAD methods. Nominal coverage angle of the cabinet is 80° * 40°, horizontal * vertical respectively.

The built-in digital power amplifiers are working in bi-amped operation and are controlled by an electronic x-over circuit that has been designed to optimally match the transducers' acoustic characteristics. The D 11A is ideally suited for applications as full-range cabinet or as Mid-Hi cabinet in high-performance satellite systems. EASE and Ulysses data allow fast and precise simulations.

The multitude of connection and setting facilities (MIC, LINE, AUX) allows using the D 11A in many creative ways. The master signal can be daisy-chained to a second D 11A cabinet via a regular XLR microphone cable. The built-in level control VOLUME allows easy adjustment of the required sound pressure level.

The D 11A is connected to the mains via a locked IEC inlet that guarantees a hassle-free operation. Extremely durable acoustic foam mounted to a strong powder-coated steel grille protects the loudspeaker components against any mechanical damage. A protective cover is available as an option. The trapezoidally shaped enclosure also allows employing the cabinet in monitoring applications that require extended low-frequency response compared to regular monitor speakers. A stable, integrated carrying handle and the integrated stand socket for pole-mount stands allow easy transportation and setup.

1.1 Scope of Delivery, Unpacking and Inspection

- 1 Active Cabinet
- 1 Owner's Manual (this document)
- 1 Mains Cord (lockable, 5 meters)
- 1 Warranty Certificate including Safety Instructions

Carefully open the packaging and take out the cabinet. Inspect the cabinet's enclosure for damages that might have occurred during transportation. Each cabinet is examined and tested in detail before leaving the manufacturing site to ensure that it arrives in perfect condition at your place. Please inform the transport company immediately if the cabinet shows any damage. Being the addressee, you are the only person who can claim damages in transit. Keep the cardboard box and all packaging materials for inspection by the transport company.

Keeping the cardboard box including all packing materials is also recommended, if the cabinet shows no external damages.

CAUTION: Do not ship the cabinet in any other than its original packaging.

When shipping the cabinet make sure to always use its original box and packaging materials. Packing the cabinet like it was packed by the manufacturer guarantees optimum protection from transport damage.

1.2 Warranty

Visit www.dynacord.com for warranty information.

WARNING:
THIS LOUDSPEAKER SYSTEM CAN PERMANENTLY DAMAGE HEARING! USE EXTREME CARE WHEN SETTING SOUND PRESSURE LEVELS!

HINT: This equipment has been tested and found to comply with the limits for a Class A digital device, pursuant to Part 15 of the FCC Rules. These limits are designed to provide reasonable protection against harmful interference when the equipment is operated in a commercial environment. This equipment generates, uses, and can radiate radio frequency energy and, if not installed and used in accordance with the instruction manual, may cause harmful interference to radio communications. Operation of this equipment in a residential area is likely to cause harmful interference in which case the user will be required to correct the interference at his own expense.

NOTES: This equipment has been tested and found to comply pursuant to the product family standard for audio professional use according EMC Directive 2004/108/EC: EN55103-1 and EN55013-2 standards (with the limits for E4 and E5 electromagnetic environment); EN61000-3-2, EN61000-3-3.

2 Installation

2.1 Controls, Indicators and Connections

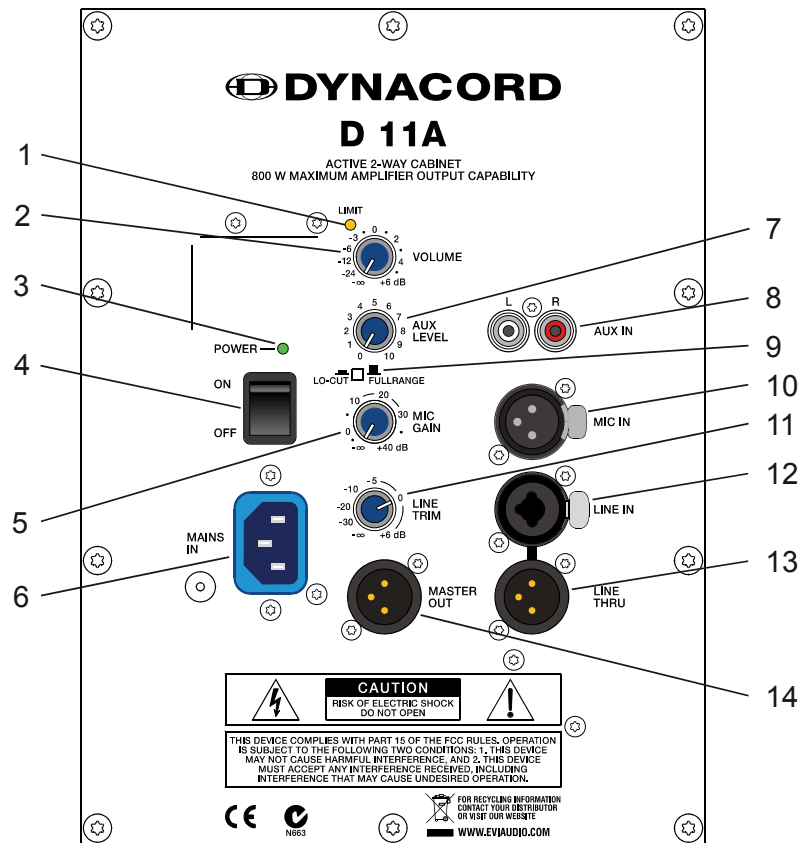

Number	Description
1	Limit indicator (LIMIT)
2	Master level control (VOLUME)
3	Power on/off indicator (POWER)
4	Mains switch (ON / OFF)
5	Microphone level control (MIC GAIN)
6	Mains connector, lockable (MAINS IN)
7	Aux level control (AUX LEVEL)
8	Input connector (RCA) for stereo aux signal (AUX IN L/R)
9	Mode selection switch (LO-CUT / FULLRANGE)
10	Input connector for microphone level audio signal (MIC IN)
11	Line level control (LINE TRIM)
12	Input connector (XLR or phone) for line level audio signal (LINE IN)
13	Output connector (XLR) for line level audio signal (LINE THRU)
14	Output connector (XLR) for master audio signal (MASTER OUT)

1 LIMIT INDICATOR (LIMIT)

LIMIT Brief blinking of the LIMIT LED indicates that the power amplifier of the D 11A is operated at its limits. Short-term blinking is uncritical, because the integrated limiter compensates minor distortion. Constant lighting of the LED indicates that the sound is negatively affected. Reducing the output volume is strongly recommended.

2 MASTER LEVEL CONTROL (VOLUME)



VOLUME Level control for adjusting the power amp's overall amplification.

3 POWER ON/OFF INDICATOR (POWER)

POWER The POWER LED lights green if the mains switch is ON and the mains cord is connected correctly.

4 MAINS SWITCH (ON/OFF)



ON **OFF** Mains switch for switching the unit's power ON or OFF. The POWER LED lights after turning the power ON. Make sure that the mains cord is correctly connected if the LED is not lit upon switching the power on. If the mains cord is correctly connected, mains voltage is present and the LED does not light upon power-on, please contact your local dealer.

5 MICROPHONE LEVEL CONTROL (MIC GAIN)



MIC GAIN Level control for adjusting the amplification of the signal at the MIC IN input.

6 MAINS CONNECTOR, LOCKABLE (MAINS IN)

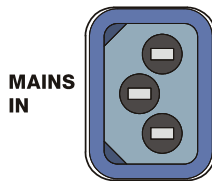

MAINS IN The D 11A receives its power supply via the lockable MAINS IN connector. Only the provided power cord may be used. Connect the D 11A only to a mains network, which corresponds to the requirements indicated on the type plate. Press the yellow button at the plug to disconnect the power cord.

CAUTION: This appliance has no user-servicable parts inside. Leave any servicing and maintenance to qualified service technicians only.

7 AUX LEVEL CONTROL (AUX LEVEL)



AUX LEVEL This control is used to adjust the input level of the signal source that is connected to AUX IN L / R input.

8 INPUT CONNECTOR FOR STEREO AUX SIGNAL (AUX IN L / R)

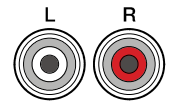

AUX IN These RCA-type connectors allow the connection of stereo signal sources (e. g. CD-Player). The stereo input signals are internally summed for monaural output.

CAUTION: Before connecting or unplugging an appliance, make sure to turn the AUX LEVEL control all the way down (counterclockwise).

9 MODE SELECTION SWITCH (LO-CUT/FULLRANGE)



LO-CUT **FULLRANGE** If the D 11A is used as a fullrange system, select FULLRANGE (button not pressed). If a subwoofer is available, select LO-CUT (button pressed) for activating the internal low-cut filter. The setting LO-CUT can also be used for monitor or delay applications, when a high bass level is not necessary.

10 INPUT CONNECTOR FOR MICROPHONE AUDIO SIGNAL (MIC IN)



MIC IN MIC IN is an electronically balanced XLR-type input for connecting low-impedance microphones.

CAUTION: Before making any connections or disconnections, make sure to set the MIC GAIN level control to the counterclockwise stop. Extremely high volume settings may result in unpleasing feedback noise.

11 LINE LEVEL CONTROL (LINE TRIM)

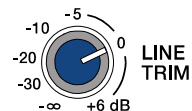

LINE TRIM Level control for adjusting the amplification of the signal at the LINE IN input.

12 INPUT CONNECTOR FOR AUDIO SIGNAL (LINE IN)

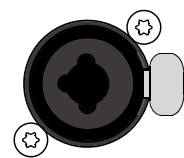

LINE IN LINE IN is an electronically balanced input for connecting high-impedance audio signal sources like mixers, electronic music instruments like keyboards, guitars and bass guitars with built-in active electronics. It is possible to connect balanced as well as unbalanced gear at the LINE IN input using an monaural or stereo phone plug cable or XLR-type plug cable. Balanced connection is preferable whenever the source unit has a balanced output stage. Following this advice will provide you with the advantage of less interference that is introduced from external hum or HF-induction.

CAUTION: Before making any connections or disconnections, make sure to set the level control to the counterclockwise stop.

13 OUTPUT CONNECTOR FOR AUDIO SIGNAL (LINE THRU)

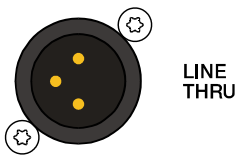

This electronically balanced output provides the carried through audio signal from the LINE IN connector. It can be used to feed additional external equipment (e.g. an additional D 11A) with the identical input signal.

14 OUTPUT CONNECTOR (MASTER OUT)



The output connector provides the Master Signal (Line+Mic+Aux) for "carrying through" the input signal. The level of the output signal is independent of the setting of the Master level control ("Pre Fader").

2.2 Cabling

For connecting audio signal sources to the D 11A, we recommend using cable with balanced XLR-type or stereo phone plug connectors. Using balanced cable reduces the risk of sound degradation resulting from interference. However, make sure to mind the pin-assignment as shown below. Original DYNACORD cable from our accessory program will always comply with this pin-assignment.

Illustration 2-1: Balanced and unbalanced phone plug

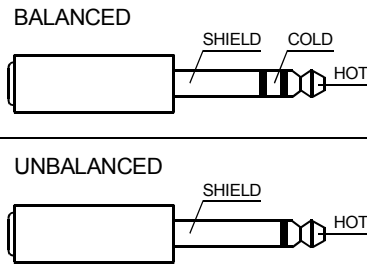

Illustration 2-2: Balanced XLR male

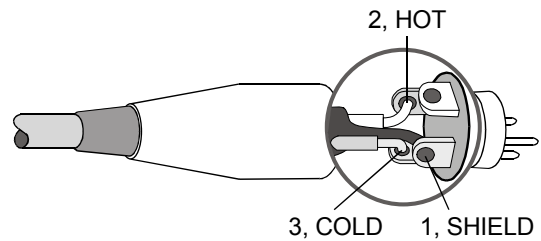
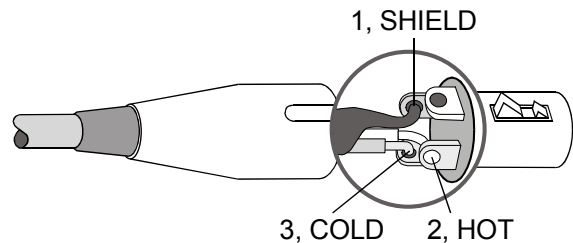

Illustration 2-3: Balanced XLR female



Cable	Application
	balanced connection of microphones
<p>Cable connection phone to XLR-type, unbalanced</p>	unbalanced external equipment with XLR-type in/output jacks
<p>Cable connection phone to XLR-type, balanced</p>	balanced external equipment with XLR-type in/output jacks
	unbalanced external equipment with phone jack in/output jacks
<p>Standard phone-type, balanced</p>	balanced external equipment with phone jack in/output jacks

2.3 Cooling

This is a powered speaker with a very high efficient amplifier module and as a result does not get really hot. The temperature of the amplifier module is monitored. In the rare event it does get too hot it will automatically shut down to protect itself. Once its temperature has returned to within its operating range the amp will turn back on.

This may happen when the speaker is operated in very high ambient temperatures and the enclosure is exposed to direct sunlight. Always ensure adequate cooling and appropriate shade to keep the ambient temperature around the product within the specified operating temperature range.

2.4 Quick Start

CAUTION: After installing the system, first switch on the mixing console and position the mixer's master faders to their minimum settings. That followed, switch on the D 11A and use the master faders to adjust the desired volume setting. Otherwise, high sound levels caused by unintentional playback of a program source could be the result, which might cause hearing damage.

This Quick Start Manual outlines setup and operation of the D 11A connected to a DYNACORD CMS mixer.

1. Place the D 11A, mounted on pole-mount stands to the left and to the right. The lower edges of the speaker systems should be approximately 1,8 meters above the audience to provide sufficient coverage and to prevent that listeners nearby are subject to extreme sound levels.
2. Using suitable XLR-type cables connect the Master Outputs of your mixing console, e.g. DYNACORD CMS 1000, to LINE IN of the D 11A. Position the master faders on the mixer to their minimum setting. Now, switch on the mixer.
3. Connect the D 11A to the mains outlet using the supplied mains cord. Plug the connector into the MAINS IN socket. Use the Mains switch to power-up the D 11A.
4. Set the level controls VOLUME and LINE TRIM of the D 11A to 0dB.
5. Connect an audio source, e.g. CD player, to a line level input of the mixer, e.g. CMS 1000. Set all rotary controls of the mixing console input channel to their center position. Adjust the input channel's 'Gain' control so that the Peak LED should not light at all or blink only once in a while.
6. Slowly raise channel fader and master faders on the mixing console to the desired positions – i.e. volume settings.
7. Your system is now ready for operation. Individual sound adjustments necessary can be made using the controls of the mixer's corresponding input channels.
8. Now, have fun with your D 11A system!
9. After use, first switch off the D 11A and then the mixing console, so that distracting power-off noise will not occur. When using a DYNACORD CMS mixer, no power-off noise will be output from the 'Master Outputs'. This allows switching off the mixer first without a problem.

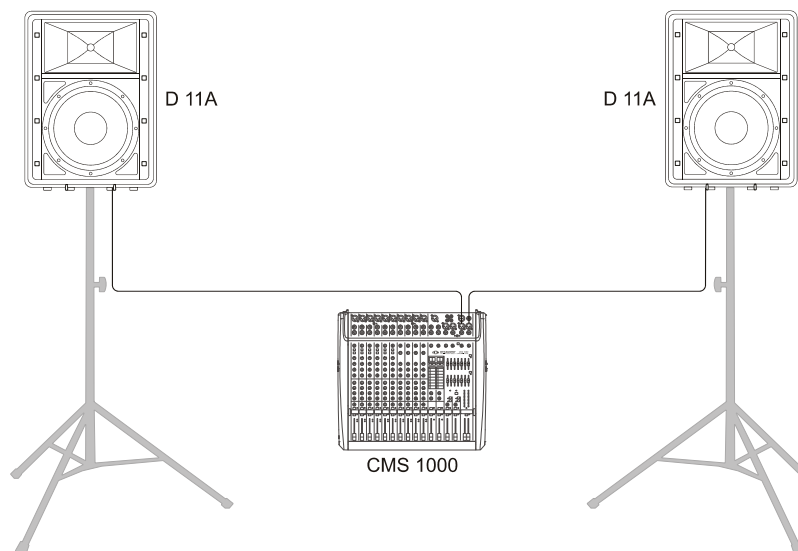

2.5 Rigging

CAUTION: We expressly point out that the relevant safety regulations must be observed for “flying” loudspeaker systems. It is imperative that qualified expert advice is sought.

CAUTION: Suspending any object is potentially dangerous and should only be attempted by individuals who have a thorough knowledge of the techniques and regulations of rigging objects overhead. DYNACORD strongly recommends that D 11A speakers be suspended taking into account all current national, federal, state and local regulations. It is the responsibility of the installer to ensure that D 11A speakers are safely installed in accordance with all such regulations. If D 11A speakers are suspended, DYNACORD strongly recommends that the system be inspected at least once a year. If any sign of weakness or damage is detected, remedial action should be taken immediately.

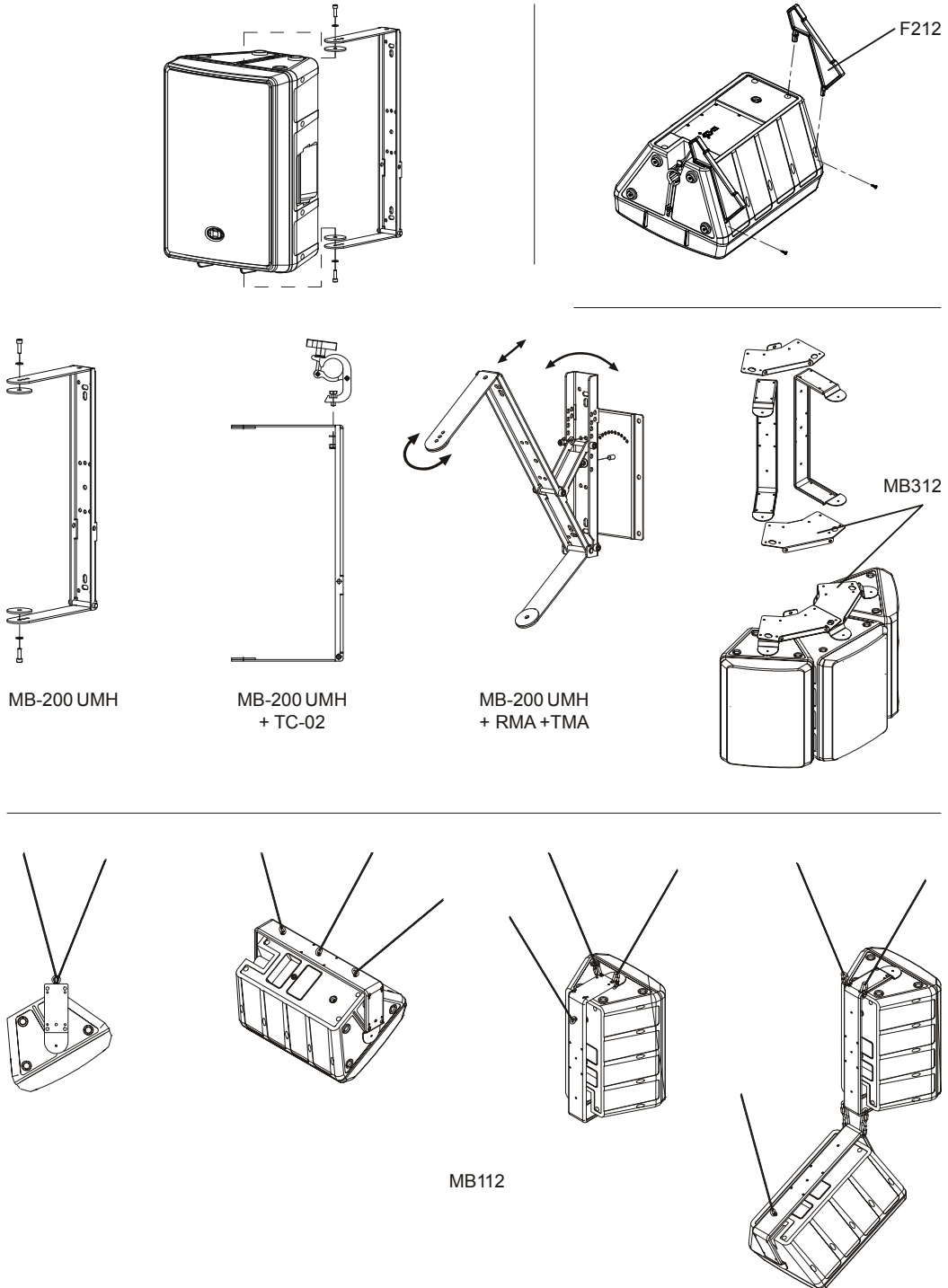

Order No. see Specifications (page 26)



Property	D 11A 230 Volt	D 11A 120 Volt
Order No.	F01U135396 (D113301)	F01U135397 (D113302)
Cabinet	Powered Full-Range 2-Way	
Maximum Amplifier Output Capability	800 Watts	
Lo Amplifier Power RMS	200 Watts	
Mid-High Amplifier Power RMS	200 Watts	
Max. SPL 1 m/calc	126 dB	
Frequency Range (-10 dB)	48 Hz to 20 kHz	
Nominal Coverage Angle (Horizontal x Vertical)	80° x 40°	
X-Over Frequency	1.2 kHz	
LF Transducer	LFT3508	
HF Transducer	DH 3	
Switchable Lo-Cut	120 Hz, 12 dB/Oct	
Power Requirement	220 to 240 V AC, 0.6 A, 50 to 60 Hz	100 to 120 V AC, 1.1 A, 50 to 60 Hz
Operating Temperature Range	0 °C to 40 °C	
Dimensions (W x H x D)	429.5 mm x 586 mm x 320.5 mm (16.90" x 23.07" x 12.55")	
Net Weight	15.3 kg	
Shipping Weight	18.3 kg	
Enclosure material	Heavy Duty Polypropylene	
Finish	Black	
Grille	Powder coated steel, Acoustic foam	
Handles	1	
Warranty	36 months	
Optional Accessories		
SH-D12 Dust Cover	F01U118994 (D113046)	
F 212 Monitor feet	F01U100802 (D113040)	
MB 112 Eyebolt-Set M8 ¹⁾	F01U100803 (D113041)	
MB 212 U-Mounting Bracket	F01U100804 (D113042)	
MB 312 Horizontal Cluster Plate	F01U100805 (D113043)	
MB 200 UMH U-Bracket	F01U120157 (D170183)	
TMA Tilt angle for UMH	F01U118977 (D112815)	
RMA Rotatable Mounting Kit	F01U118976 (D112807)	
TC-02 Truss clamp	F01U100657 (D112808)	
Spare Parts		
Mains Cord (5 meters)	F01U108377 (D368217)	F01U105973 (D362222)
LF Transducer	F01U107290 (D366023)	
HF Transducer	F01U103119 (D353078)	

1) MB 112 must only be used together with MB 212 due to safety reasons.

WICHTIGE SICHERHEITSHINWEISE

	CAUTION RISK OF ELECTRIC SHOCK DO NOT OPEN	
WARNING: TO REDUCE THE RISK OF FIRE OR ELECTRIC SHOCK, DO NOT EXPOSE THIS APPLIANCE TO RAIN OR MOISTURE.		
AVIS: RISQUÉ DE CHOC ELECTRIQUE - NE PAS OUVRIR		
CAUTION: TO REDUCE THE RISK OF ELECTRIC SHOCK, GROUNDING OF THE CENTRE PIN OF THIS PLUG MUST BE MAINTAINED.		
THIS DEVICE COMPLIES WITH PART 15 OF THE FCC RULES. OPERATION IS SUBJECT TO THE FOLLOWING TWO CONDITIONS: (1) THIS DEVICE MAY NOT CAUSE HARMFUL INTERFERENCE, AND (2) THIS DEVICE MUST ACCEPT ANY INTERFERENCE RECEIVED, INCLUDING INTERFERENCE THAT MAY CAUSE UNDESIRED OPERATION.		 FOR RECYCLING INFORMATION CONTACT YOUR DISTRIBUTOR OR VISIT OUR WEBSITE WWW.EVIAUDIO.COM



Das Blitzsymbol innerhalb eines gleichseitigen Dreiecks soll den Anwender auf nicht isolierte Leitungen und Kontakte im Geräteinneren hinweisen, an denen hohe Spannungen anliegen, die im Fall einer Berührung zu lebensgefährlichen Stromschlägen führen können.



Das Ausrufezeichen innerhalb eines gleichseitigen Dreiecks soll den Anwender auf wichtige Bedienungs- sowie Servicehinweise in der zum Gerät gehörenden Literatur aufmerksam machen.

1. Lesen Sie diese Hinweise.
2. Heben Sie diese Hinweise auf.
3. Beachten Sie alle Warnungen.
4. Richten Sie sich nach den Anweisungen.
5. Betreiben Sie das Gerät nicht in unmittelbarer Nähe von Wasser.
6. Verwenden Sie zum Reinigen des Gerätes ausschließlich ein trockenes Tuch.
7. Verdecken Sie keine Lüftungsschlitze. Beachten Sie bei der Installation des Gerätes stets die entsprechenden Hinweise des Herstellers.
8. Vermeiden Sie die Installation des Gerätes in der Nähe von Heizkörpern, Wärmespeichern, Öfen oder anderer Wärmequellen.
9. Achtung: Gerät nur an Netzsteckdose mit Schutzleiteranschluss betreiben. Setzen Sie die Funktion des Schutzleiteranschlusses des mitgelieferten Netzanschlusskabels nicht außer Kraft. Sollte der Stecker des mitgelieferten Kabels nicht in Ihre Netzsteckdose passen, setzen Sie sich mit Ihrem Elektriker in Verbindung.
10. Sorgen Sie dafür, dass das Netzkabel nicht betreten wird. Schützen Sie das Netzkabel vor Quetschungen insbesondere am Gerätestecker und am Netzstecker.
11. Verwenden Sie mit dem Gerät ausschließlich Zubehör/Erweiterungen, die vom Hersteller hierzu vorgesehen sind.
12. Verwenden Sie zusammen mit dieser Komponente nur vom Hersteller dazu vorgesehene oder andere geeignete Lastkarren, Stative, Befestigungsklammern oder Tische, die Sie zusammen mit dem Gerät erworben haben. Achten Sie beim Transport mittels Lastkarren darauf, dass das transportierte Equipment und der Karren nicht umfallen und möglicherweise Personen- und/oder Sachschäden verursachen können.
13. Ziehen Sie bei Blitzschlaggefahr oder bei längerem Nichtgebrauch den Netzstecker.
14. Überlassen Sie sämtliche Servicearbeiten und Reparaturen einem ausgebildeten Kundendiensttechniker. Servicearbeiten sind notwendig, sobald das Gerät auf irgendeine Weise beschädigt wurde, wie z.B. eine Beschädigung des Netzkabels oder des Netzsteckers, wenn eine Flüssigkeit in das Gerät geschüttet wurde oder ein Gegenstand in das Gerät gefallen ist, wenn das Gerät Regen oder Feuchtigkeit ausgesetzt wurde, oder wenn es nicht normal arbeitet oder fallengelassen wurde.
15. Stellen Sie bitte sicher, dass kein Tropf- oder Spritzwasser ins Geräteinnere eindringen kann. Platzieren Sie keine mit Flüssigkeiten gefüllten Objekte, wie Vasen oder Trinkgefäße, auf dem Gerät.
16. Um das Gerät komplett spannungsfrei zu schalten, muss der Netzstecker gezogen werden.
17. Beim Einbau des Gerätes ist zu beachten, dass der Netzstecker leicht zugänglich bleibt.
18. Stellen Sie keine offenen Brandquellen, wie z.B. brennende Kerzen auf das Gerät.
19. Dieses SCHUTZKLASSE I Gerät muss an eine NETZ-Steckdose mit Schutzleiter-Anschluss angeschlossen werden.



WICHTIGE SERVICEHINWEISE

ACHTUNG: Diese Servicehinweise sind ausschließlich zur Verwendung durch qualifiziertes Servicepersonal. Um die Gefahr eines elektrischen Schlages zu vermeiden, führen Sie keine Wartungsarbeiten durch, die nicht in der Bedienungsanleitung beschrieben sind, außer Sie sind hierfür qualifiziert. Überlassen Sie sämtliche Servicearbeiten und Reparaturen einem ausgebildeten Kundendiensttechniker.

1. Bei Reparaturarbeiten im Gerät sind die Sicherheitsbestimmungen nach EN 60065 (VDE 0860) einzuhalten.
2. Bei allen Arbeiten, bei denen das geöffnete Gerät mit Netzspannung verbunden ist und betrieben wird, ist ein Netz-Trenntransformator zu verwenden.
3. Vor einem Umbau mit Nachrüstsätzen, Umschaltung der Netzspannung oder sonstigen Modifikationen ist das Gerät stromlos zu schalten.
4. Die Mindestabstände zwischen netzspannungsführenden Teilen und berührbaren Metallteilen (Metallgehäuse) bzw. zwischen den Netzpole betragen 3 mm und sind unbedingt einzuhalten.
5. Die Mindestabstände zwischen netzspannungsführenden Teilen und Schaltungsteilen, die nicht mit dem Netz verbunden sind (sekundär), betragen 6 mm und sind unbedingt einzuhalten.
6. Spezielle Bauteile, die im Stromlaufplan mit dem Sicherheitssymbol gekennzeichnet sind, (Note) dürfen nur durch Originalteile ersetzt werden.
7. Eigenmächtige Schaltungsänderungen dürfen nicht vorgenommen werden.
8. Die am Reparaturort gültigen Schutzbestimmungen der Berufsgenossenschaften sind einzuhalten. Hierzu gehört auch die Beschaffenheit des Arbeitsplatzes.
9. Die Vorschriften im Umgang mit MOS-Bauteilen sind zu beachten.

NOTE:



SAFETY COMPONENT (MUST BE REPLACED BY ORIGINAL PART)

Hinweise zur Entsorgung/Wiederverwendung gemäß WEEE

Das auf unserem Produkt und im Handbuch abgedruckte Mülltonnensymbol weist daraufhin, dass dieses Produkt nicht gemeinsam mit dem Haushaltsmüll entsorgt werden darf. Für die korrekte Entsorgung der Elektro- und Elektronik-Altgeräte (WEEE) am Ende ihrer Nutzungsdauer ist in unserer Kategorie der Hersteller verantwortlich. Aufgrund unterschiedlicher Regelungen zur WEEE-Umsetzung in den einzelnen EU-Staaten bitten wir Sie, sich an Ihren örtlichen Händler zu wenden. Wir haben ein eigenes System zur Verarbeitung elektronischer Abfälle und gewährleisten die kostenfreie Entgegennahme aller Produkte der EVI Audio GmbH: Telex, DYNACORD, Electro-Voice und RTS. Wir haben mit dem Händler, bei dem Sie Ihr Produkt gekauft haben, eine Vereinbarung getroffen, dass alle nicht mehr verwertbaren Geräte zur umweltgerechten Entsorgung *kostenfrei* an das Werk in Straubing zurückgeschickt werden.

1 Einführung

Die DYNACORD D 11A ist ein extrem leichtes, mechanisch robustes, aktives 12“ 2-Weg Fullrange-Kunststoffkabinett mit eingebauten Leistungsendstufen für professionelle Beschallungsanwendungen. Umfangreiches Montagezubehör und eine zurückhaltende optische Gestaltung des Kabinetts ermöglichen den problemlosen Einsatz auch in kritischen Anwendungen für Festinstallationen. Das Gehäuse ist aus Polypropylen gefertigt und widersteht härtesten Anforderungen bei Transport und Einsatz. Die D 11A ist mit dem LFT3508 Lautsprecher für den Bass- und Mittenbereich ausgestattet. Das Constant Directivity Hochtonghorn mit nominalen Abstrahlwinkeln von 80° * 40° (Horizontal * Vertikal) ist CAD-optimiert in die Schallwand integriert und mit dem hochbelastbaren Electro-Voice DH 3 ausgestattet.

Die eingebauten Digitalendstufen arbeiten im Aktiv-2-Weg Betrieb und werden von einer speziell auf die Lautsprecherkomponenten ausgelegten elektronischen Frequenzweiche angesteuert. Mit einem Maximalschallpegel von 126 dB (1 kHz, k = 10%) und einem Übertragungsbereich von 48 Hz bis 20 kHz eignet sich die D 11A hervorragend sowohl als Fullrange-Kabinett als auch als Mittel-Hochtonteil in Satellitensystemen. Die aktive Frequenzweiche ist auf große Reichweite bei gleichmäßiger Abstrahlcharakteristik hin optimiert und gestattet den Einsatz der D 11A auch unter ungünstigen akustischen Umgebungsbedingungen. Mit den EASE und Ulysses Datenfiles sind problemlos auch anspruchsvollste Simulationen schnell und präzise durchführbar.

Durch die vielfältigen Anschluss- und Einstellmöglichkeiten (MIC, LINE und AUX) werden Ihrer Kreativität keine Grenzen gesetzt. Das Gesamtsignal kann über ein XLR-Kabel auf weitere D 11A Boxen weitergeschleift werden. Der Pegelregler VOLUME gestattet eine einfache Lautstärkeanpassung des widergegebenen Gesamtsignals. Die D 11A wird über einen verriegelnden Stecker an das Stromnetz angeschlossen. Die Frontabdeckung ist in schwarzem Akustikschaum auf einem robusten, pulverbeschichtetem Stahlgitter ausgeführt. Mit einem umfangreichen Montagezubehör kann die D 11A problemlos für unterschiedlichste Anforderungen optimal ausgestattet werden. Als Zubehör ist eine robuste, strapazierfähige und wasserabweisende Schutzhülle erhältlich. Das abgeschrägte Gehäuse und die als Sonderzubehör erhältlichen Schrägsteller erlauben den problemlosen Einsatz auch in Monitorapplikationen bei denen ein im Vergleich zu typischen Monitorlautsprechern erweiterter Bassbereich gefordert ist. Ein stabiler Tragegriff und der eingebaute Hochständer-Einsatz ermöglichen einen bequemen Transport und optimale Aufstellung zum Publikum.

1.1 Lieferumfang, Auspacken und Überprüfen

- 1 Aktives Kabinett
- 1 Bedienungsanleitung (dieses Dokument)
- 1 Netzkabel (verriegelnd, 5 Meter)
- 1 Garantiekarte mit Sicherheitshinweisen

Öffnen Sie die Verpackung und entnehmen Sie das Kabinett. Überprüfen Sie das Kabinett auf äußere Beschädigungen, die während des Transports zu Ihnen aufgetreten sein könnten. Jedes Kabinett wird vor Verlassen des Werks eingehend untersucht und getestet und sollte in einwandfreiem Zustand bei Ihnen ankommen. Falls das Kabinett Beschädigungen aufweist, benachrichtigen Sie bitte unverzüglich das Transportunternehmen. Ein Transportschaden kann nur von Ihnen, dem Empfänger, reklamiert werden. Bewahren Sie den Karton und das Verpackungsmaterial zwecks Besichtigung durch das Transportunternehmen auf. Die Aufbewahrung des Kartons samt Verpackungsmaterial wird auch dann angeraten, wenn das Kabinett keine Beschädigung aufweist.

ACHTUNG: Versenden Sie das Kabinett nie ohne das originale Verpackungsmaterial.

Wenn Sie das Kabinett versenden, verwenden Sie stets den Originalkarton und das originale Verpackungsmaterial. Für bestmöglichen Schutz vor Transportschäden verpacken Sie das Kabinett wie es ursprünglich im Werk verpackt wurde.

1.2 Garantie

Hinweise zur Garantie finden Sie auf www.dynacord.com

WARNING:
THIS LOUDSPEAKER SYSTEM CAN PERMANENTLY DAMAGE HEARING! USE EXTREME CARE WHEN SETTING SOUND PRESSURE LEVELS!

2 Installation

2.1 Bedienelemente, Anzeigen und Anschlüsse

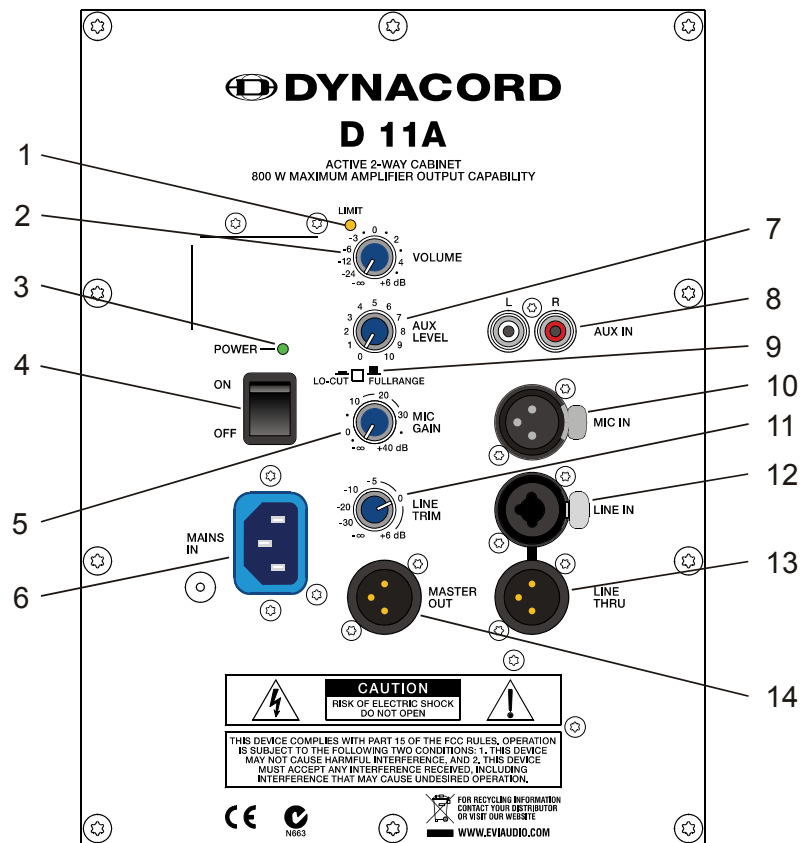

Nummer	Beschreibung
1	Anzeige Limiter (LIMIT)
2	Lautstärke-Regler (VOLUME)
3	Anzeige Betrieb (POWER)
4	Netzschalter (ON / OFF)
5	Mikrofonpegel-Regler (MIC GAIN)
6	Netzeingang, verriegelnd (MAINS IN)
7	AUX-Pegel-Regler (AUX LEVEL)
8	Stereo-Eingang (Cinch) für AUX-Audio-Signal (AUX IN L/R)
9	Schalter für Betriebsart (LO-CUT / FULLRANGE)
10	Eingang für Audio-Signal mit Mikrofon-Pegel (MIC IN)
11	Eingangspegel-Regler für Line-Eingang (LINE TRIM)
12	Eingang (XLR/Klinke) für Audio-Signal mit Line-Pegel (LINE IN)
13	Ausgang (XLR) für Audio-Signal mit Line-Pegel (LINE THRU)
14	Ausgang (XLR) für (gemischtes) Audio-Signal mit Line-Pegel (MASTER OUT)

1 ANZEIGE LIMITER (LIMIT)

LIMIT Die LIMIT-LED zeigt beim Aufleuchten an, dass der interne Leistungsverstärker aktuell im Grenzbereich der Aussteuerbarkeit betrieben wird. Kurzzeitiges Aufleuchten ist unkritisch, da der Audio-Limiter im Leistungsverstärker die Verzerrungen ausregelt. Dauerndes Aufleuchten deutet auf eine Übersteuerung des Verstärkers hin, die zu Klangeinbußen führen kann und durch Absenkung des Eingangspegels vermieden werden sollte.

2 LAUTSTÄRKE-REGLER (VOLUME)



Mit diesem Regler stellen Sie die Lautstärke der D 11A ein. Zur Vermeidung von Verzerrungen in vorgeschalteten Mischpulten sollte dieser Regler normalerweise zwischen 0 dB und +6 dB eingestellt werden.

3 ANZEIGE BETRIEB (POWER)

POWER Die POWER-LED leuchtet grün, wenn die D 11A mit dem Stromnetz verbunden und eingeschaltet (ON) ist.

4 NETZSCHALTER (ON/OFF)



Netzschalter zum Ein- und Ausschalten des Gerätes. Die POWER-LED leuchtet grün wenn die D 11A eingeschaltet ist. Sollte die LED nach dem Einschalten nicht leuchten, prüfen Sie zuerst ob das Netzkabel angesteckt und Netzspannung vorhanden ist. Ist dies der Fall und trotzdem keine Funktion vorhanden, kontaktieren Sie bitte ihren Fachhändler.

5 MIKROFONPEGEL-REGLER (MIC GAIN)

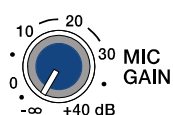

Mit diesem Regler passen Sie die Lautstärke des Mikrofon-Signals an. Der Einstellbereich erstreckt sich dabei von -∞ dB bis +40 dB.

6 NETZINGANG (MAINS)

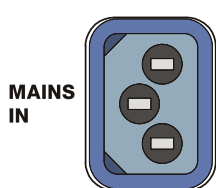

Die Spannungsversorgung der D 11A erfolgt ausschließlich über das mitgelieferte IEC-Netzkabel über diese verriegelnde Netzbuchse. Zum Abziehen des Steckers drücken Sie die gelbe Verriegelungs-Taste am Stecker. Schließen Sie die D 11A nur an eine geeignete Netzversorgung an, die den auf dem Typenschild angegebenen Anforderungen entspricht.

7 AUX-PEGEL-REGLER (AUX LEVEL)



Mit diesem Regler passen Sie die Lautstärke des am AUX IN angeschlossenen Signals ein.

8 EINGANG FÜR AUX-SIGNAL (AUX IN L/R)

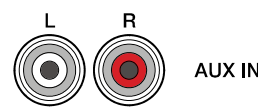

Sie können an den Cinch-Buchsen Stereo-Signalquellen (z. B. CD-Player) anschließen. Die Signale für den rechten und linken Kanal werden intern summiert.

ACHTUNG: Drehen Sie vor dem An- und Abstecken an den Eingängen den AUX LEVEL-Regler auf Linksanschlag.

9 SCHALTER FÜR DIE BETRIEBSART (LO-CUT/FULLRANGE)



Wählen Sie die Schalterstellung FULLRANGE (Schalter nicht gedrückt) wenn die D 11A ohne Subwoofer betrieben wird. Wird ein zusätzlicher Subwoofer verwendet aktivieren Sie das interne Hochpass-Filter der D 11A durch Wahl der Schalterstellung LO-CUT (Schalter gedrückt). Die Schalterstellung LO-CUT ist auch für Monitor- und Delay-Anwendungen geeignet, wenn kein hoher Bass-Pegel benötigt wird.

10 EINGANG FÜR MIKROFON-SIGNAL (MIC IN)

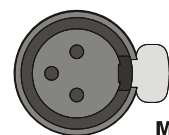

Elektronisch symmetrischer XLR-Eingang zum Anschluss niederohmiger Mikrofone.

ACHTUNG: Drehen Sie vor dem An- und Abstecken an den Eingängen den MIC GAIN-Regler auf Linksanschlag.

11 EINGANGSPEGEL-REGLER FÜR LINE-EINGANG (LINE TRIM)

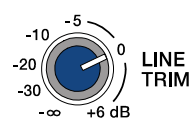

Mit diesem Regler passen Sie die Lautstärke des am LINE IN angeschlossenen Signals ein. Der Einstellbereich erstreckt sich dabei von -∞ dB bis +6 dB.

12 EINGANG FÜR LINE-SIGNAL (LINE IN)

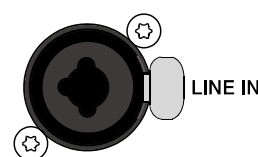

Elektronisch symmetrischer Eingang für hochpegelige Signalquellen wie Mischpulte, Signalprozessoren oder elektronische Instrumente wie Keyboard, Gitarren und Bässe mit aktiver Elektronik. Der LINE IN Eingang kann

sowohl symmetrisch als auch unsymmetrisch gespeist werden. Der Anschluss kann dabei wahlweise über Mono- bzw. Stereoklinken- oder XLR-Stecker vorgenommen werden. Um etwaigen externen Brumm-, oder Hochfrequenzeinstreuungen vorzubeugen, sollte die Signaleinspeisung, wenn möglich, symmetrisch erfolgen.

ACHTUNG: Drehen Sie vor dem An- und Abstecken an den Eingängen den LINE TRIM-Regler auf Linksanschlag.

13 AUSGANG FÜR LINE-SIGNAL (LINE THRU)

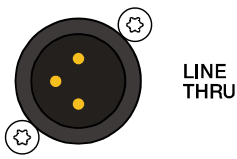

An der LINE THRU-Buchse liegt das Signal der LINE IN-Buchse an. Verwenden Sie diesen Ausgang um das Signal an weitere Geräte mit LINE-Eingängen durchzuschleifen (z.B. zusätzliche D 11A).

14 AUSGANG FÜR GEMISCHTES AUDIO-SIGNAL (MASTER OUT)



Am Ausgang MASTER OUT liegt das gemischte Signal des AUX-, MIC- und LINE-Eingangs zum „Weiter-schleifen“ an. Der Pegel des Signals hängt **nicht** von der Stellung des Lautstärke-Regler VOLUME ab („Pre Fader“).

2.2 Verkabelung

Zum Anschluss Ihrer Signalquellen sollten Sie nach Möglichkeit symmetrisch ausgelegte Kabel mit XLR- oder Steereoklinken-Stecker verwenden. Die symmetrische Verkabelung reduziert in hohem Maße Probleme durch Einstreuung von Störgeräuschen. Achten Sie auf jeden Fall auf die nachfolgend abgebildete Anschlussbelegung der Steckverbinder. Kabel aus dem DYNACORD Zubehörortiment werden in jedem Fall dieser Belegung entsprechen.

Abbildung 2-1: Symmetrische bzw. unsymmetrische Belegung des Klinkenstecker



Abbildung 2-2: Symmetrische Belegung von XLR male



Abbildung 2-3: Symmetrische Belegung von XLR female

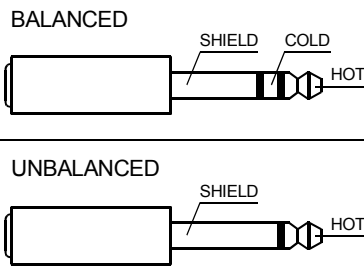

Kabel	Anwendung
	Mikrofone symmetrisch
<p>Cable connection phone to XLR-type, unbalanced</p>	Externe Geräte mit unsymmetrischer XLR Ein- bzw. Ausgangsbuchse
<p>Cable connection phone to XLR-type, balanced</p>	Externe Geräte mit symmetrischer XLR Ein- bzw. Ausgangsbuchse
	Externe Geräte mit unsymmetrischer Klinken-Ein- bzw. Ausgangsbuchse
<p>Standard phone-type, balanced</p>	Externe Geräte mit symmetrischer Klinken-Ein- bzw. Ausgangsbuchse

2.3 Kühlung

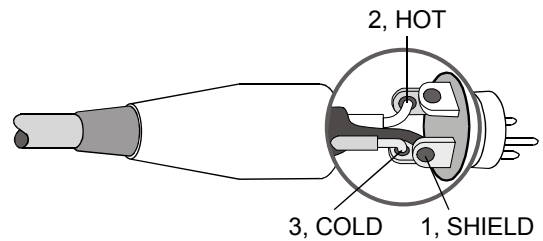
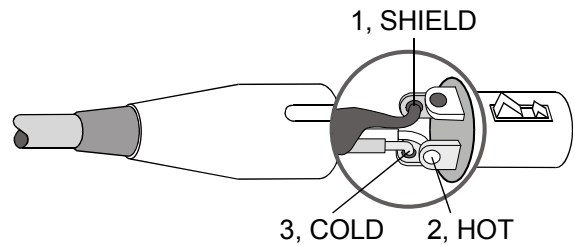
Das in der D 11A integrierte Endstufenmodul hat einen sehr hohen Wirkungsgrad, daher ist die Wärmeentwicklung sehr gering. Wird die zulässige Betriebstemperatur der Endstufe überschritten, schaltet die integrierte Temperaturüberwachung das Modul ab. Sobald die Temperatur wieder im normalen Betriebsbereich liegt

geht die Endstufe automatisch wieder in Betrieb. Zur Abschaltung kommt es normalerweise nur bei sehr hoher Umgebungstemperatur und direkter Sonneneinstrahlung. Sorgen Sie daher während des Betriebs der D 11A für die Einhaltung der spezifizierten Umgebungstemperatur um ein Abschalten zu verhindern.

2.4 Quickstart

ACHTUNG: Nach dem Aufbau der Anlage schalten Sie zuerst das Mischpult ein und schieben Sie die Masterfader am Mischpult auf den unteren Anschlag. Anschliessend können Sie die D 11A einschalten und mit dem Masterfader die gewünschte Lautstärke einstellen. Ansonsten können Sie ungewollt bei eingeschalteter Signalquelle sehr hohen Schallpegeln ausgesetzt werden, die zu Gehörschädigungen führen können.

Diese Quickstart-Anleitung erklärt Aufbau und Betrieb von D 11A Kabinetten mit einem DYNACORD CMS Mischpult.

1. Stellen Sie die D 11A links und rechts auf Hochständer. Die Boxenunterkanten sollten in etwa 1,80 Meter Höhe über dem Publikum sein, um eine genügende Reichweite zu erzielen und die in der Nähe befindlichen Zuhörer vor zu hohen Schallpegeln zu schützen.
2. Verbinden Sie die Master Outputs Ihres Mischpultes, z. B. DYNACORD CMS 1000, mit geeigneten XLR Kabeln mit der Buchse LINE IN der D 11A und schieben Sie die Masterfader am Mischpult auf den unteren Anschlag. Schalten Sie nun das Mischpult ein.
3. Sie können nun die D 11A mit dem beiliegenden Netzkabel an das Stromnetz anschliessen. Der Stecker wird hierzu in die Buchse MAINS IN gesteckt bis der Stecker hör- und spürbar verriegelt. Mit dem Netzschalter setzen Sie die D 11A in Betrieb (ON).
4. Stellen Sie die Lautstärke-Regler VOLUME und LINE TRIM der D 11A auf 0dB.

5. Schliessen Sie nun eine Audio-Quelle, z. B. einen CD-Player, an einen LINE-Kanal Ihres Mischpultes, z. B. CMS 1000, an. Justieren Sie den Gain-Regler des Eingangskanals des Mischpultes so, dass die Peak-LED im Kanal nicht oder nur gelegentlich aufleuchtet.
6. Sie können nun den Kanalfader und die Masterfader am Mischpult langsam auf die gewünschte Lautstärke „hochfahren“.
7. Ihre Anlage ist damit betriebsbereit und Sie können individuell notwendige klangliche Korrekturen in den Eingangskanälen des Mischpultes justieren.
8. Viel Spass beim Arbeiten mit Ihrer D 11A Anlage!
9. Nach Benutzung schalten Sie zuerst die D 11A und anschliessend Ihr Mischpult aus. Störende Abschaltgeräusche können dann nicht auftreten. Bei Verwendung eines DYNACORD CMS Mischpultes treten an den ‚Master Outputs‘ keinerlei Abschaltgeräusche auf, hier können Sie bedenkenlos auch das Mischpult zuerst ausschalten.

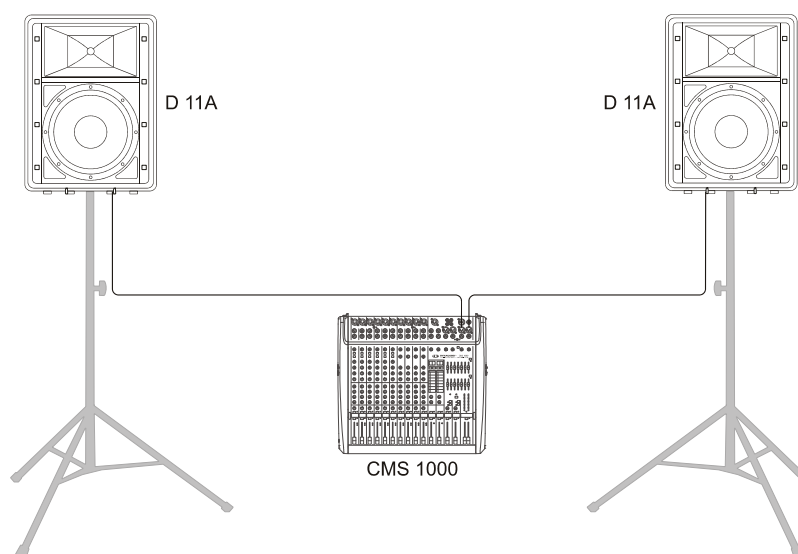

2.5 Rigging

ACHTUNG: Wir weisen ausdrücklich darauf hin, dass bei gehängten Lautsprecherboxen die einschlägigen Sicherheitsbestimmungen zu beachten sind. Es muss unbedingt qualifizierte Fachberatung in Anspruch genommen werden!

Bestellnummern des Rigging-Zubehörs finden Sie auf siehe Seite 26.

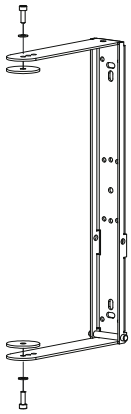
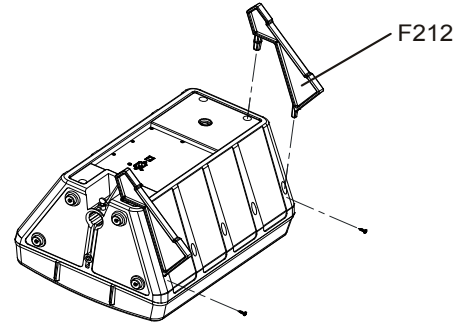
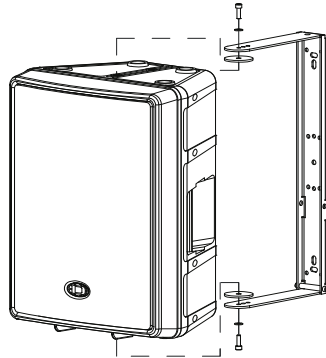

MB-200 UMH

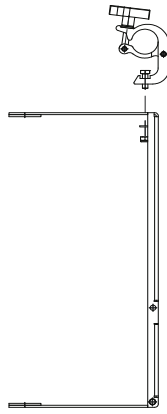

MB-200 UMH
+ TC-02

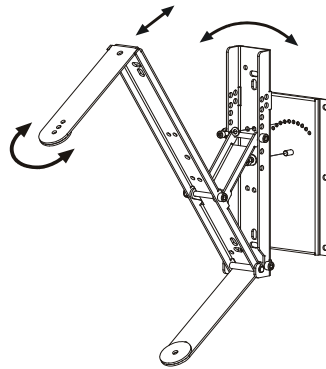

MB-200 UMH
+ RMA + TMA

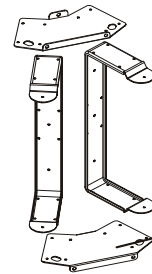

MB312

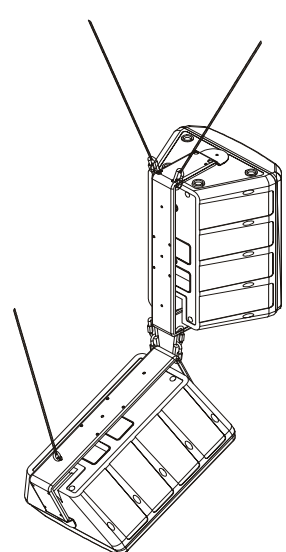
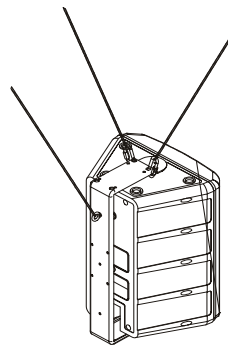
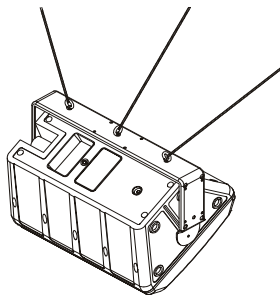
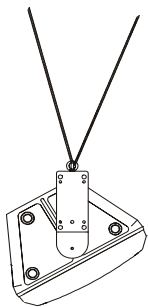
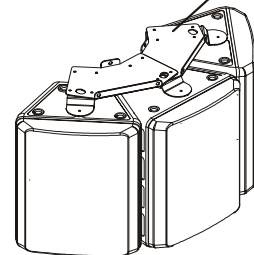



MB112

Property	D 11A 230 Volt	D 11A 120 Volt
Order No.	F01U135396 (D113301)	F01U135397 (D113302)
Cabinet	Powered Full-Range 2-Way	
Maximum Amplifier Output Capability	800 Watts	
Lo Amplifier Power RMS	200 Watts	
Mid-High Amplifier Power RMS	200 Watts	
Max. SPL 1 m/calc	126 dB	
Frequency Range (-10 dB)	48 Hz to 20 kHz	
Nominal Coverage Angle (Horizontal x Vertical)	80° x 40°	
X-Over Frequency	1.2 kHz	
LF Transducer	LFT3508	
HF Transducer	DH 3	
Switchable Lo-Cut	120 Hz, 12 dB/Oct	
Power Requirement	220 to 240 V AC, 0.6 A, 50 to 60 Hz	100 to 120 V AC, 1.1 A, 50 to 60 Hz
Operating Temperature Range	0 °C to 40 °C	
Dimensions (W x H x D)	429.5 mm x 586 mm x 320.5 mm (16.90" x 23.07" x 12.55")	
Net Weight	15.3 kg	
Shipping Weight	18.3 kg	
Enclosure material	Heavy Duty Polypropylene	
Finish	Black	
Grille	Powder coated steel, Acoustic foam	
Handles	1	
Warranty	36 months	
Optional Accessories		
SH-D12 Dust Cover	F01U118994 (D113046)	
F 212 Monitor feet	F01U100802 (D113040)	
MB 112 Eyebolt-Set M8 ¹⁾	F01U100803 (D113041)	
MB 212 U-Mounting Bracket	F01U100804 (D113042)	
MB 312 Horizontal Cluster Plate	F01U100805 (D113043)	
MB 200 UMH U-Bracket	F01U120157 (D170183)	
TMA Tilt angle for UMH	F01U118977 (D112815)	
RMA Rotatable Mounting Kit	F01U118976 (D112807)	
TC-02 Truss clamp	F01U100657 (D112808)	
Spare Parts		
Mains Cord (5 meters)	F01U108377 (D368217)	F01U105973 (D362222)
LF Transducer	F01U107290 (D366023)	
HF Transducer	F01U103119 (D353078)	

1) MB 112 must only be used together with MB 212 due to safety reasons.

IMPORTANT INFORMATIONS DE SÉCURITÉ

	CAUTION RISK OF ELECTRIC SHOCK DO NOT OPEN	
WARNING: TO REDUCE THE RISK OF FIRE OR ELECTRIC SHOCK, DO NOT EXPOSE THIS APPLIANCE TO RAIN OR MOISTURE. AVIS: RISQUÉ DE CHOC ELECTRIQUE - NE PAS OUVRIR		
CAUTION: TO REDUCE THE RISK OF ELECTRIC SHOCK, GROUNDING OF THE CENTRE PIN OF THIS PLUG MUST BE MAINTAINED.		
THIS DEVICE COMPLIES WITH PART 15 OF THE FCC RULES. OPERATION IS SUBJECT TO THE FOLLOWING TWO CONDITIONS: (1) THIS DEVICE MAY NOT CAUSE HARMFUL INTERFERENCE, AND (2) THIS DEVICE MUST ACCEPT ANY INTERFERENCE RECEIVED, INCLUDING INTERFERENCE THAT MAY CAUSE UNDESIRE OPERATION.		FOR RECYCLING INFORMATION CONTACT YOUR DISTRIBUTOR OR VISIT OUR WEBSITE WWW.EVIAUDIO.COM



Le symbole „éclair“ à l'intérieur d'un triangle signale à l'utilisateur la présence dans l'appareil de câbles et de contacts qui ne sont pas isolés, dans lesquels circule un courant électrique à haute tension, et qu'on ne doit en aucun cas toucher afin d'éviter de recevoir une décharge électrique qui pourrait être mortelle.



Le symbole „point d'exclamation“ à l'intérieur d'un triangle signale à l'utilisateur les consignes importantes concernant la maintenance et l'emploi de l'appareil, il vous invite à lire le mode d'emploi accompagnant cet appareil.

1. Lisez ces instructions.
2. Conservez ces instructions.
3. Tenez compte des avertissements.
4. Respectez toutes les instructions.
5. Ne pas utiliser cet appareil près d'un point d'eau.
6. Nettoyer uniquement à l'aide d'un chiffon sec.
7. Ne bloquez aucun des orifices de ventilation. Installez-le en respectant les instructions du fabricant.
8. Ne l'installez pas près de sources de chaleur telles que radiateurs, poêles, ou autres appareils produisant de la chaleur.
9. Utilisez uniquement les accessoires spécifiés par le fabricant.
10. Adressez-vous toujours à un personnel qualifié pour toutes les réparations. Une révision est nécessaire lorsque l'appareil a été endommagé d'une manière quelconque: sa prise ou son cordon d'alimentation sont abimés, du liquide a été renversé ou des objets sont tombés à l'intérieur, l'appareil a été exposé à la pluie ou à l'humidité, son fonctionnement est anormal ou il a subi une chute.
11. Ne pas exposer cet appareil à la pluie ni aux éclaboussures et veiller à ce qu'aucun récipient, tel que vase, verre, etc., ne soit posé sur cet appareil.
12. Pour déconnecter complètement cet appareil du secteur, il faut débrancher le cordon d'alimentation.

INSTRUCTIONS DE RÉPARATION IMPORTANTES

ATTENTION: Ces instructions de maintenance s'adressent uniquement à des techniciens qualifiés. Pour réduire le risque d'électrocution, n'effectuez aucune opération de maintenance autre que celles contenues dans les instructions d'utilisation, à moins d'être qualifié pour le faire. Confiez toutes ces interventions à un personnel qualifié.

1. Les règles de sécurité telles qu'elles sont spécifiées par les directives EN 60065 (VDE 0860 / IEC 65) et CSA E65 - 94 doivent être observées lors de la réparation de l'appareil.
2. L'usage d'un transformateur d'isolation est obligatoire pendant la maintenance lorsque l'appareil est ouvert, qu'il doit fonctionner et est branché sur le secteur.
3. Mettez hors tension avant de brancher toute extension, changer la tension secteur ou celle de sortie en fonction.
4. La distance minimum entre les éléments sous tension secteur et toute pièce de métal accessible (boîtier métallique), doit être de 3 mm entre phase. Ceci doit être respecté en permanence. La distance minimum entre les éléments sous tension secteur et tout commutateur ou interrupteur non connecté au secteur (éléments secondaires) doit être de 6 mm. Ceci doit être respecté en permanence.
5. Le remplacement de composants spéciaux qui sont marqués d'un symbole de sécurité (Remarque) sur le schéma de principe n'est autorisé qu'en utilisant des pièces d'origine.
6. La modification des circuits sans autorisation ou avis préalable n'est pas permise.
7. Toutes les réglementations concernant la sécurité du travail en vigueur dans le pays où l'appareil est réparé doivent être strictement observées. Ceci s'applique également aux réglementations concernant le lieu de travail lui-même.
8. Toutes les instructions concernant la manipulation de circuits MOS doivent être respectées.

REMARQUE:



COMPOSANT DE SÉCURITÉ (NE DOIT ÊTRE REMPLACÉ QUE PART UNE PIÈCE D'ORIGINE)

Gestion du REEE (recyclage des équipements électriques et électroniques) (applicable dans les états membres de l'Union Européenne et autres pays Européens, avec des réglementations nationales spécifiques sur la gestion du REEE). Le symbole apposé sur le produit ou sur son emballage indique que ce produit ne peut pas être traité comme un déchet domestique normal, mais doit être conditionné et retourné à son revendeur d'origine.

1 Introduction

La D 11A DYNACORD est une enceinte 12" 2 voies pleine bande, bi-amplifiée, avec son alimentation. Légère mais extrêmement robuste et de qualité professionnelle, présentée dans une caisse en polypropylène moulé, elle est destinée à un usage professionnel pour les applications mobiles de sonorisation. Livrée avec une panoplie complète d'équipements de fixation et les accessoires habituels, la D 11A est également idéale pour être utilisée dans les installations fixes délicates. Comme cette enceinte est en polypropylène, elle est extrêmement résistante aux chocs qui ne manqueront pas de lui arriver pendant les tournées. Pour les fréquences basses une LFT3508 sera utilisée. Le moteur Electro-Voice DH 3 sert à la projection des fréquences moyennes et aiguës. Une trompe d'aigus à directivité constante a été intégrée dans le baffle à l'aide de méthodes de CAO. L'angle de couverture nominal de l'enceinte est de 80° x 40°, horizontalement et verticalement.

Les amplificateurs de puissance numériques intégrés fonctionnent en bi-amplification et sont contrôlés par un circuit de filtre électronique ayant été conçu pour gérer de façon optimale les caractéristiques acoustiques des transducteurs. La D 11A convient parfaitement à des applications d'enceinte pleine-bande ou d'enceinte médium-aigus pour les systèmes satellites à hautes-performances. Les données EASE et Ulysses permettent des simulations rapides et précises.

Une multitude de connecteurs et de fonctions de réglage (MIC, LINE, AUX) permet d'utiliser la D 11A dans de nombreux modes diversifiés et créatifs. Le signal général peut être ajouté en série (daisy-chain) à une seconde enceinte D 11A via un câble de microphone XLR normal. Un contrôle de niveau intégré permet un réglage aisé à la puissance sonore requise.

La D 11A se branche sur le secteur au moyen d'une prise IEC verrouillée ce qui garantit un fonctionnement fiable et sécurisé. Une mousse acoustique de grande qualité montée sur une robuste grille en acier floqué protège les haut-parleurs contre tout dommage mécanique. Une housse de protection est disponible en option. La forme trapézoïdale de l'enceinte permet de l'employer dans toutes les applications de monitoring nécessitant une réponse en fréquence étendue dans les basses, pour lesquelles des haut-parleurs de monitoring normaux ne sont pas satisfaisants. Une poignée solide incorporée et des embases intégrées pour le montage de piétements permettent un transport et une installation aisés.

1.1 Livraison, déballage et inspection

- 1 Enceinte active
- 1 Mode d'emploi (le présent document)
- 1 Cordon secteur (5 mètres)
- 1 Certificat de garantie avec Instructions de sécurité

Ouvrir précautionneusement l'emballage et en sortir l'enceinte. Inspecter l'enceinte et vérifier qu'elle n'a subi aucun dommage pendant le transport. Chaque enceinte est examinée et testée en détails avant de quitter l'usine de fabrication afin de s'assurer qu'elle arrivera en parfait état chez vous.

Veillez faire des réserves immédiatement auprès de la société de transport si vous avez constaté le moindre dommage. En tant que destinataire, vous êtes la seule personne pouvant signaler les dommages et faire des réclamations. Conserver le carton et tous les matériaux d'emballage à la disposition de la société de transport pour qu'une vérification puisse être faite.

La conservation du carton et de tous les matériaux d'emballage est également recommandée, même si l'enceinte ne présente aucun dommage externe.

Attention: N'expédiez pas l'enceinte dans un emballage autre que celui d'origine.

Pour expédier l'enceinte utilisez toujours le carton et les matériaux d'emballage d'origine. Emballez-la comme elle l'a été par le fabricant, afin de garantir une protection optimale pendant son transport.

1.2 Conditions de garantie

Visitez le site www.dynacord.com pour toute information concernant la garantie.

WARNING:
THIS LOUDSPEAKER SYSTEM CAN PERMANENTLY DAMAGE HEARING! USE EXTREME CARE WHEN SETTING SOUND PRESSURE LEVELS!

2 Installation

2.1 Contrôles, Indicateurs et Connexions

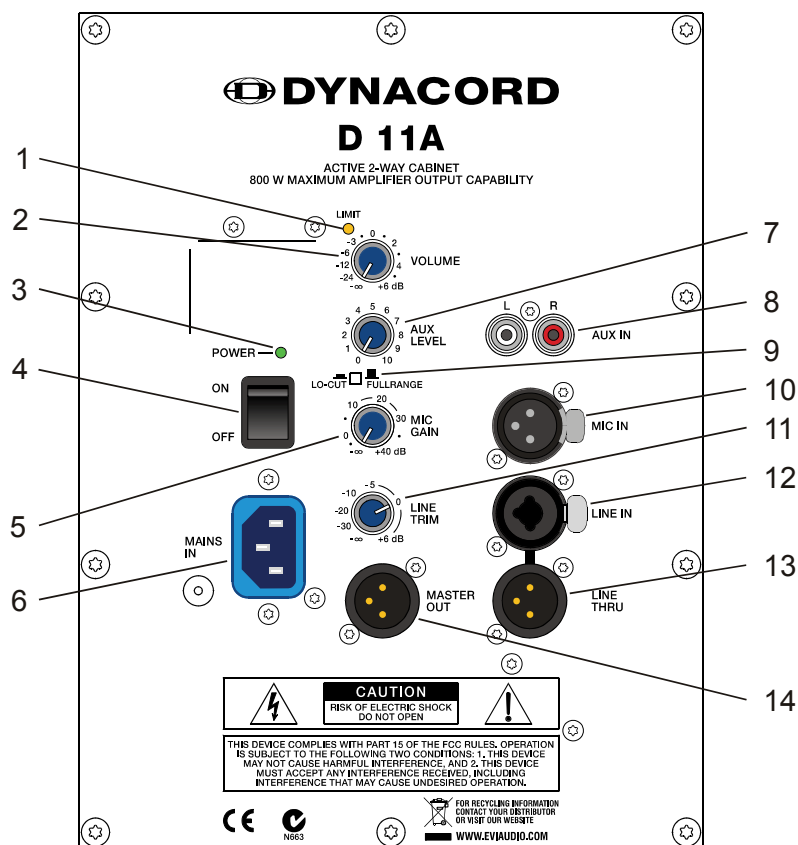

Number	Description
1	Témoin du Limiteur (LIMIT)
2	Contrôle de niveau général (VOLUME)
3	Témoin de mise sous/hors tension (POWER)
4	Commutateur secteur (ON / OFF)
5	Contrôle du niveau Microphone (MIC GAIN)
6	Prise secteur verrouillable (MAINS IN)
7	Contrôle de niveau Auxiliaire (AUX LEVEL)
8	Prise d'entrée (RCA) pour le signal Aux stéréo (AUX IN L/R)
9	Sélecteur de Mode (LO-CUT / FULLRANGE)
10	Prise d'entrée pour le signal audio niveau Microphone (MIC IN)
11	Contrôle du niveau d'entrée (LINE TRIM)
12	Prise d'entrée (XLR ou Jack) pour le signal audio niveau Ligne (LINE IN)
13	Prise de sortie (XLR) pour le signal audio niveau Ligne (LINE THRU)
14	Prise de sortie (XLR) pour le signal audio général (MASTER OUT)

1 TÉMOIN DU LIMITEUR (LIMIT)

LIMIT Un bref clignotement du témoin à LED LIMIT indique que l'amplificateur de puissance de la D 11A atteint ses limites de fonctionnement. Un clignotement bref sur une courte durée n'est pas critique pour l'appareil, puisque le limiteur intégré compense les phénomènes de distorsions mineurs. Un allumage en continu de cette LED indique que le son est déformé de façon préjudiciable. Il est fortement recommandé de réduire le volume de sortie.

2 CONTRÔLE DE NIVEAU GÉNÉRAL (VOLUME)

VOLUME  Contrôle de niveau permettant de régler l'amplification globale de l'ampli de puissance.

3 TÉMOIN DE MISE SOUS/HORS TENSION (POWER)

POWER  Le témoin à LED POWER s'allume en vert lorsque l'interrupteur secteur est sur ON et que le cordon secteur est correctement branché.

4 COMMUTATEUR SECTEUR (ON / OFF)

ON  Interrupteur secteur pour mettre l'appareil sous (ON) ou hors (OFF) tension. Le témoin à LED POWER s'allume après la mise sous tension. Vérifiez que le cordon secteur est correctement branché si la LED ne s'allume pas dès la mise sous tension. Si le cordon secteur est correctement branché et que la LED ne s'allume pas dès la mise sous tension, veuillez contacter votre revendeur local.

5 CONTRÔLE DU NIVEAU MICROPHONE (MIC GAIN)

MIC GAIN  Contrôle de niveau permettant de régler l'amplification du signal arrivant à l'entrée MIC IN.

6 PRISE SECTEUR VERROUILLABLE (MAINS IN)

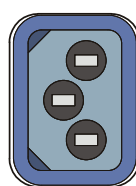
MAINS IN  La D 11A reçoit le courant électrique nécessaire à son alimentation via l'entrée secteur. Un cordon secteur adéquat de 5 mètres de long est fourni.

ATTENTION: Cet appareil ne dispose d'aucune pièce réparable par l'utilisateur à l'intérieur. Les interventions de réparation et d'entretien ne doivent être confiées qu'à des techniciens qualifiés.

7 CONTRÔLE DE NIVEAU AUXILIAIRE (AUX LEVEL)

AUX LEVEL  Ce contrôle sert à régler le niveau d'entrée de la source de signal connectée à l'entrée AUX IN L/R.

8 CONNECTEUR D'ENTRÉE (AUX IN L / R)

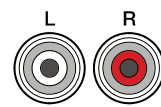
AUX IN  Ces connecteurs de type RCA permettent de brancher des sources de signal stéréo (comme un lecteur de CD). Les signaux d'entrée stéréo sont automatiquement additionnés pour donner une sortie mono.

ATTENTION: Avant de procéder à un branchement ou débranchement quel qu'il soit, vérifier que le contrôle AUX LEVEL est complètement baissé (dans le sens inverse des aiguilles d'une montre).

9 SÉLECTEUR DE MODE (LO-CUT / FULLRANGE)

LO-CUT  Si la D 11A sert d'enceinte pleine-bande, sélectionnez FULLRANGE (bouton non engagé). Si vous utilisez conjointement un caisson de basses (subwoofer), sélectionnez LO-CUT (bouton engagé) pour activer le filtre coupe-bas interne. Ce réglage LO-CUT peut également servir pour les applications de monitoring ou de délai, lorsqu'il n'est pas nécessaire d'avoir un niveau de basses trop élevé.

10 CONNECTEUR D'ENTRÉE POUR LE SIGNAL AUDIO NIVEAU MICROPHONE (MIC IN)

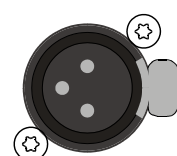
MIC IN  MIC IN est une entrée symétrisée électroniquement de type XLR, permettant de brancher des microphones à basse impédance.

ATTENTION: Avant tout branchement ou débranchement, veillez à régler le contrôle de niveau MIC GAIN au plus bas en tournant le potentiomètre dans le sens inverse des aiguilles d'une montre. Des réglages de volume trop forts pourraient provoquer un accrochage acoustique très désagréable.

11 CONTRÔLE DU NIVEAU D'ENTRÉE (LINE TRIM)

LINE TRIM  Contrôle de niveau permettant de régler l'amplification du signal arrivant à l'entrée LINE IN.

12 CONNECTEUR D'ENTRÉE POUR LE SIGNAL AUDIO NIVEAU LIGNE (LINE IN)

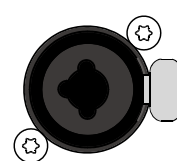
LINE IN  Entrée symétrisée électroniquement pour la connexion d'une source de niveau ligne haute impédance telle qu'une console, un processeur de signal, des instruments de musique électroniques tels que claviers, guitares et basses équipées d'une électronique active. Il est possible de brancher des équipements symétrisés ou non sur l'entrée LINE IN à l'aide d'un cordon de type XLR ou Jack stéréo ou mono.

Chaque fois que c'est possible, un signal symétrisé est toujours préférable afin d'éviter les bruits résiduels ou les interférences HF.

ATTENTION: Avant de procéder à un branchement ou débranchement quel qu'il soit, vérifier que le contrôle de VOLUME est complètement baissé (dans le sens inverse des aiguilles d'une montre).

13 CONNECTEUR LINE THRU

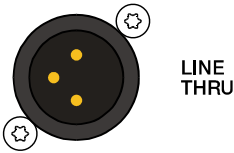

La prise LINE THRU restitue le signal audio provenant du connecteur LINE THRU. Elle peut servir à

alimenter d'autres appareils externes (par ex. un autre D 11A) avec le même signal d'entrée.

14 CONNECTEUR DE SORTIE (MASTER OUT)



Le connecteur de sortie délivre le signal général (Ligne+Mic) conforme au signal d'entrée. Le niveau du signal de sortie est indépendant du réglage du contrôle de niveau Général (Master) (il est "Pré-Fader").

2.2 Cablage

Pour la connexion des sources de signal audio à l'AM12, nous vous recommandons d'utiliser des câbles munis de connecteurs symétrisés de type XLR ou jack stéréo. L'utilisation de câbles symétrisés réduit les risques de dégradation sonores dus aux interférences. Il faut toutefois respecter l'assignation des broches, comme indiqué ci-dessous. Les câbles de la marque DYNACORD disponibles dans notre gamme d'accessoires, respectent toujours cette assignation..

Illustration 2-1: Jack stéréo

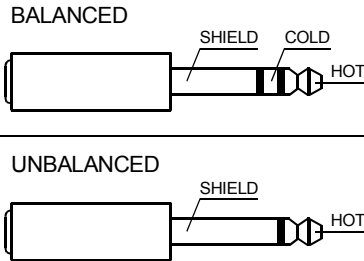

Illustration 2-2: Câbles audio symétrisés (XLR, male)

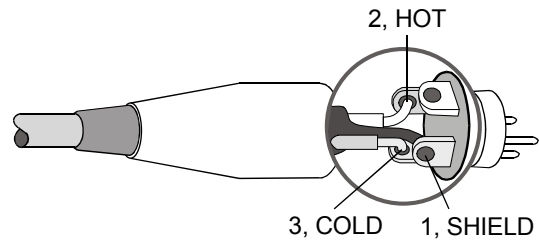
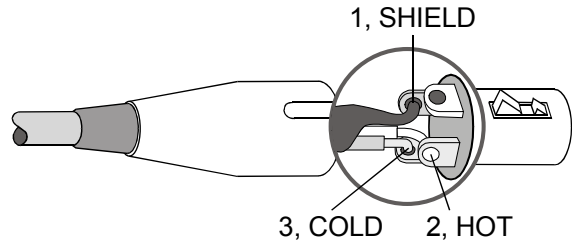
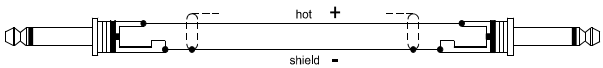
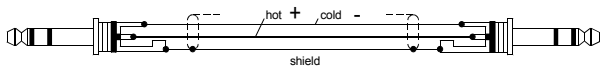

Illustration 2-3: Câbles audio symétrisés (XLR, female)



Cable	Application
	Branchement symétrique des microphones
<p>Cable connection phone to XLR-type, unbalanced</p>	appareil externe asymétrique avec prises d'entrée et sortie symétrique de type XLR
<p>Cable connection phone to XLR-type, balanced</p>	

Cable	Application
	
<p data-bbox="150 349 416 374">Standard phone-type, balanced</p> 	<p data-bbox="927 338 1417 387">appareil externe asymétrique avec prises d'entrée et sortie symétrique</p>

2.3 Ventilation

C'est une enceinte amplifiée avec un module d'amplification à haut rendement ce qui évite ainsi de produire une chaleur excessive. La température du module d'amplification est contrôlée électroniquement. Au cas peu probable où la température deviendrait excessive l'ampli se coupera dans un but de protection. Lorsque la température redeviendra normale l'amplificateur se remettra automatique-

ment en service. Ceci peut se produire par exemple si l'enceinte est utilisée avec une température ambiante très élevée, ou si l'enceinte est exposée directement au soleil. Il faut toujours s'assurer qu'un refroidissement adéquat permet de conserver la température ambiante autour de l'enceinte dans la plage de température de fonctionnement spécifiée.

2.4 Prise en main

ATTENTION: Après avoir installé le système, commencez par mettre sous tension la console de mixage et réglez les faders généraux de la console à leur position minimum. Seulement après, mettez sous tension la D 11A puis réglez le niveau de volume à l'aide du potentiomètre VOLUME. Sinon des niveaux sonores très élevés, produits par la lecture inopinée d'une source sonore pourraient être la cause de dommages auditifs.

Ce mode d'emploi condensé décrit brièvement l'installation et le fonctionnement de l'enceinte D 11A connectée à une console DYNACORD CMS.

- Orientez la D 11A, montée sur son pied vers la gauche et vers la droite. La base des haut-parleurs doit se trouver approximativement à 1,80 m au-dessus du public afin de fournir une couverture sonore suffisante tout en évitant que les auditeurs les plus proches ne soient soumis à des niveaux sonores extrêmes.
- Utilisez des câbles de type XLR adéquats pour connecter les sorties générales (Master) de votre console de mixage, par ex. une console DYNACORD CMS 1000, à l'entrée LINE IN de la D 11A. Réglez les faders généraux de la console à leur position minimum. Puis allumez la console.
- Branchez l'enceinte D 11A sur le secteur à l'aide du cordon fourni. Branchez le connecteur dans la prise MAINS IN. A l'aide de l'interrupteur secteur, mettez la D 11A sous tension.
- Réglez le contrôle de VOLUME de la D 11A sur 0 dB.
- Connectez une source audio tel qu'un lecteur de CD sur la voie d'entrée niveau Ligne de la console, par ex. la CMS 1000. Réglez tous les potentiomètres rotatifs des voies d'entrée en position centrale. Réglez le contrôle de Gain de la voie d'entrée afin que le témoin à LED ne s'allume pas du tout ou ne clignote que de temps en temps.
- Poussez lentement le fader de la voie et les faders généraux sur la console de mixage jusqu'aux positions désirées - afin de faire les réglages de volume.
- Votre système est alors prêt à fonctionner. Les ajustements séparés des sources sonores peuvent être

effectués à l'aide des contrôles de la console correspondant aux différentes voies d'entrée.

- Et maintenant, appréciez la qualité sonore de votre système D 11A !
- Après usage, commencez par éteindre la D 11A puis la console de mixage, afin qu'aucun bruit de commutation ne se produise. Si vous utilisez une console DYNACORD CMS, aucun bruit de mise hors tension ne sortira des sorties générales. Vous pouvez donc éteindre la console en premier sans aucun problème.

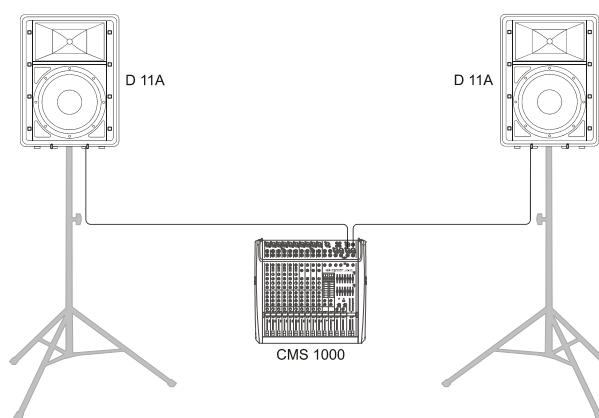

2.5 Suspension

ATTENTION: Nous mentionnons expressément que toutes les mesures de sécurité adéquates doivent être prises pour l'installation de systèmes de haut-parleurs en hauteur. Il est impératif de prendre l'avis d'un expert qualifié.

ATTENTION: La fixation en hauteur de tout objet est potentiellement dangereuse et ne doit être tentée que par des personnes ayant connaissance des techniques et des réglementations concernant la suspension d'objets en hauteur. DYNACORD recommande fortement que les enceintes D 11A soient suspendues en tenant compte de toutes les réglementations nationales, fédérales, départementales et locales en vigueur. Il est de la responsabilité de l'installateur de s'assurer que les enceintes D 11A sont installées en toute sécurité selon toutes les réglementations en vigueur. Si les enceintes D 11A doivent être suspendues, DYNACORD recommande fortement que le système soit inspecté au moins une fois par an. Si le moindre signe de faiblesse ou de dommage est détecté, les mesures pour y remédier doivent être prises immédiatement.

N° de commande: page 26

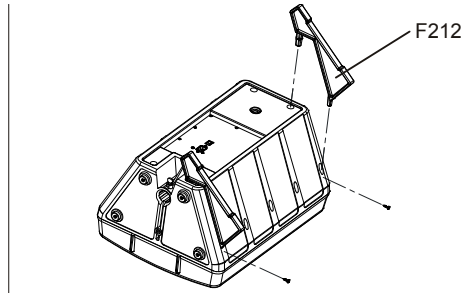
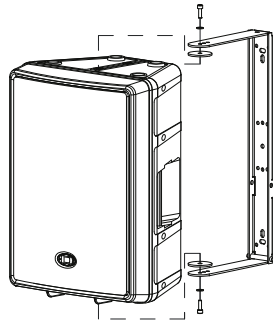

MB-200 UMH

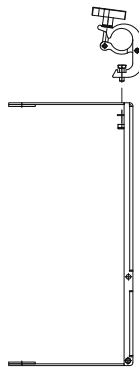

MB-200 UMH
+ TC-02

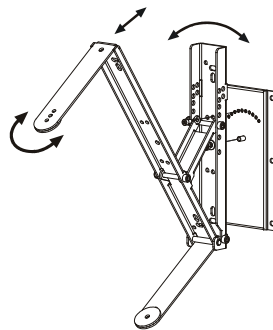

MB-200 UMH
+ RMA +TMA

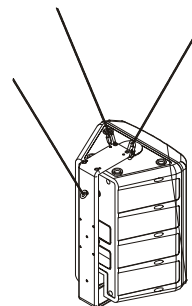
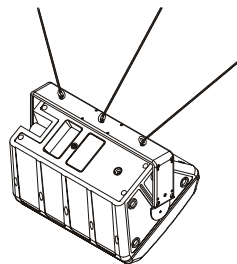
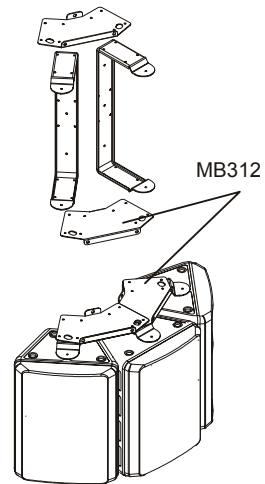

MB112

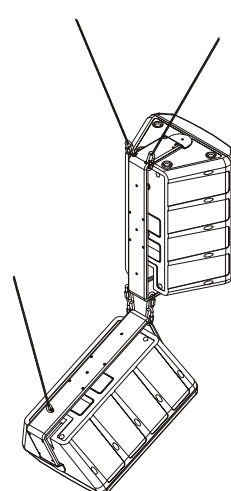

3 Specifications

Property	D 11A 230 Volt	D 11A 120 Volt
Order No.	F01U135396 (D113301)	F01U135397 (D113302)
Cabinet	Powered Full-Range 2-Way	
Maximum Amplifier Output Capability	800 Watts	
Lo Amplifier Power RMS	200 Watts	
Mid-High Amplifier Power RMS	200 Watts	
Max. SPL 1 m/calc	126 dB	
Frequency Range (-10 dB)	48 Hz to 20 kHz	
Nominal Coverage Angle (Horizontal x Vertical)	80° x 40°	
X-Over Frequency	1.2 kHz	
LF Transducer	LFT3508	
HF Transducer	DH 3	
Switchable Lo-Cut	120 Hz, 12 dB/Oct	
Power Requirement	220 to 240 V AC, 0.6 A, 50 to 60 Hz	100 to 120 V AC, 1.1 A, 50 to 60 Hz
Operating Temperature Range	0 °C to 40 °C	
Dimensions (W x H x D)	429.5 mm x 586 mm x 320.5 mm (16.90" x 23.07" x 12.55")	
Net Weight	15.3 kg	
Shipping Weight	18.3 kg	
Enclosure material	Heavy Duty Polypropylene	
Finish	Black	
Grille	Powder coated steel, Acoustic foam	
Handles	1	
Warranty	36 months	
Optional Accessories		
SH-D12 Dust Cover	F01U118994 (D113046)	
F 212 Monitor feet	F01U100802 (D113040)	
MB 112 Eyebolt-Set M8 ¹⁾	F01U100803 (D113041)	
MB 212 U-Mounting Bracket	F01U100804 (D113042)	
MB 312 Horizontal Cluster Plate	F01U100805 (D113043)	
MB 200 UMH U-Bracket	F01U120157 (D170183)	
TMA Tilt angle for UMH	F01U118977 (D112815)	
RMA Rotatable Mounting Kit	F01U118976 (D112807)	
TC-02 Truss clamp	F01U100657 (D112808)	
Spare Parts		
Mains Cord (5 meters)	F01U108377 (D368217)	F01U105973 (D362222)
LF Transducer	F01U107290 (D366023)	
HF Transducer	F01U103119 (D353078)	

1) MB 112 must only be used together with MB 212 due to safety reasons.

3.1 Block Diagram

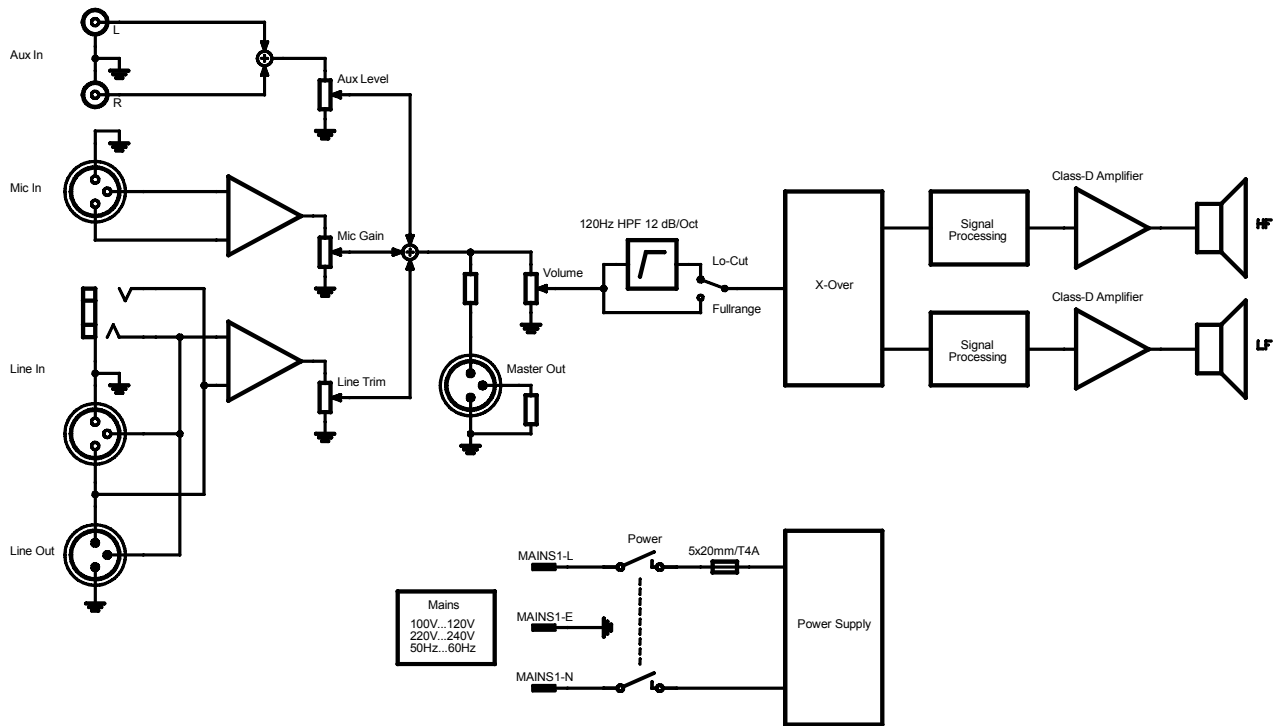

3.2 Frequency Response

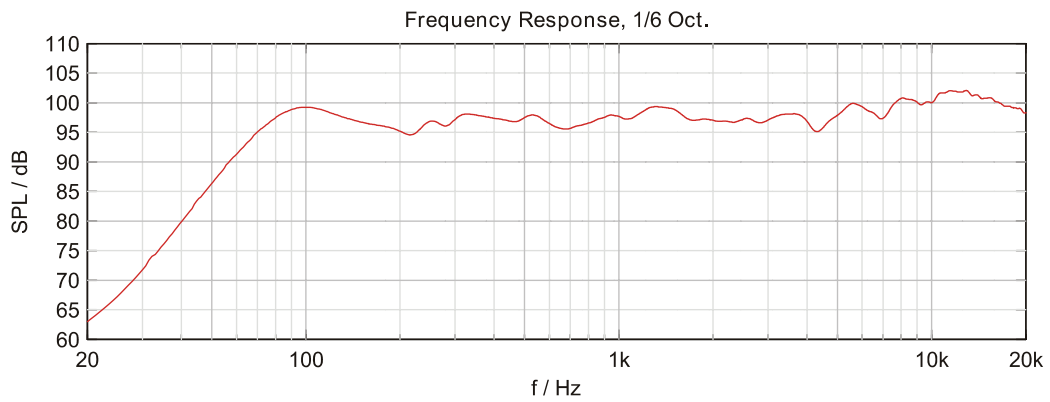

3.3 Beamwidth

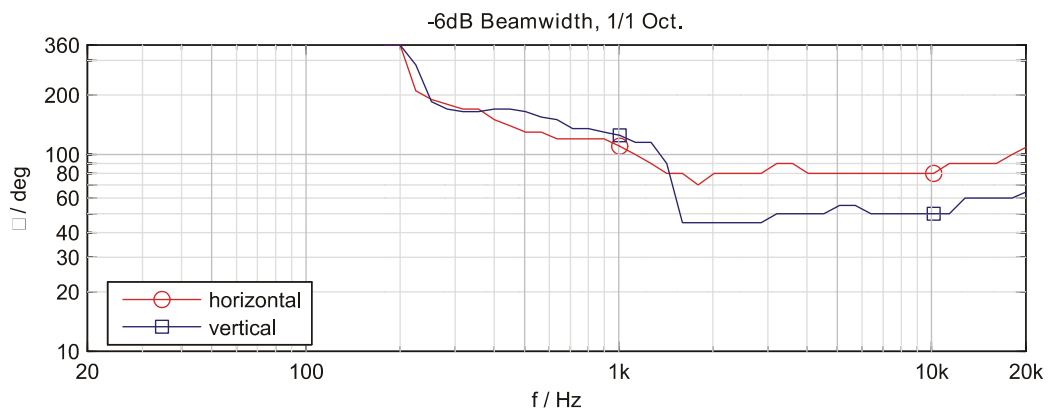

3.4 Directivity

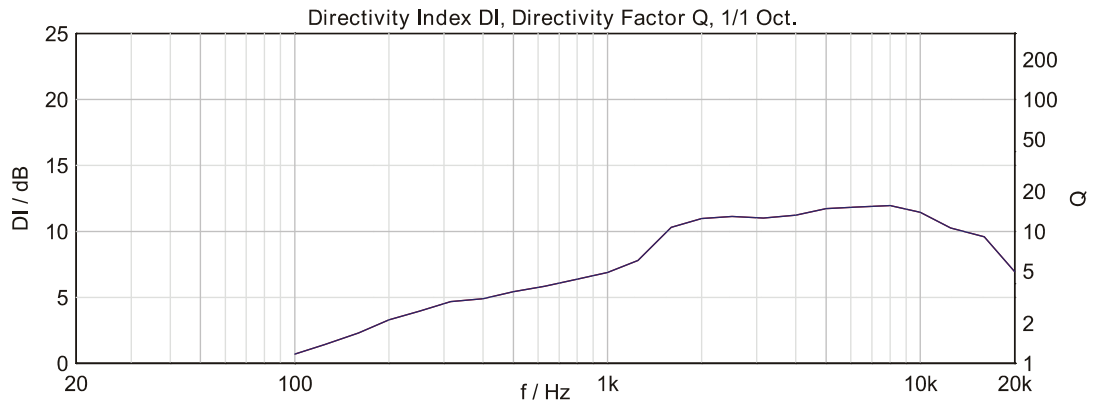

HORIZONTAL DIRECTIVITY

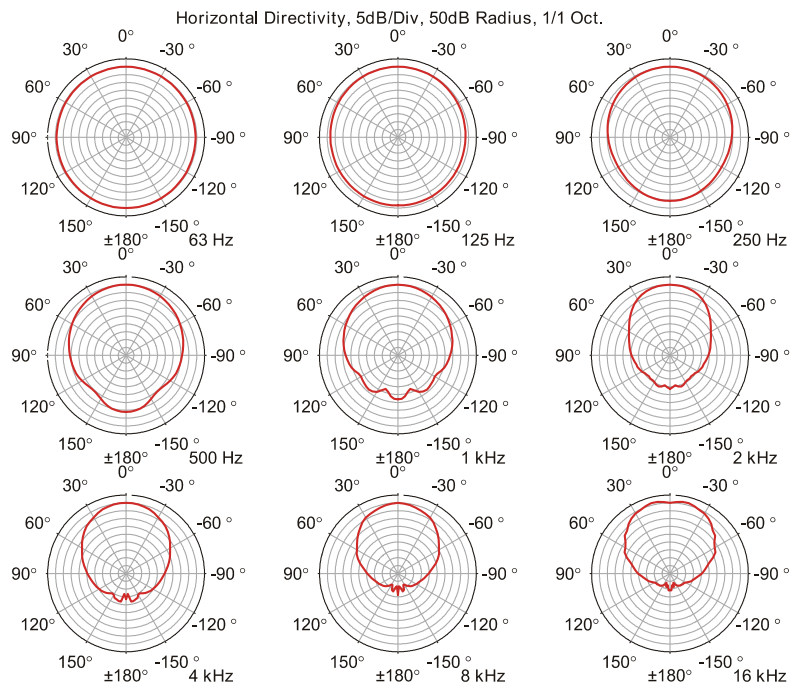

VERTICAL DIRECTIVITY

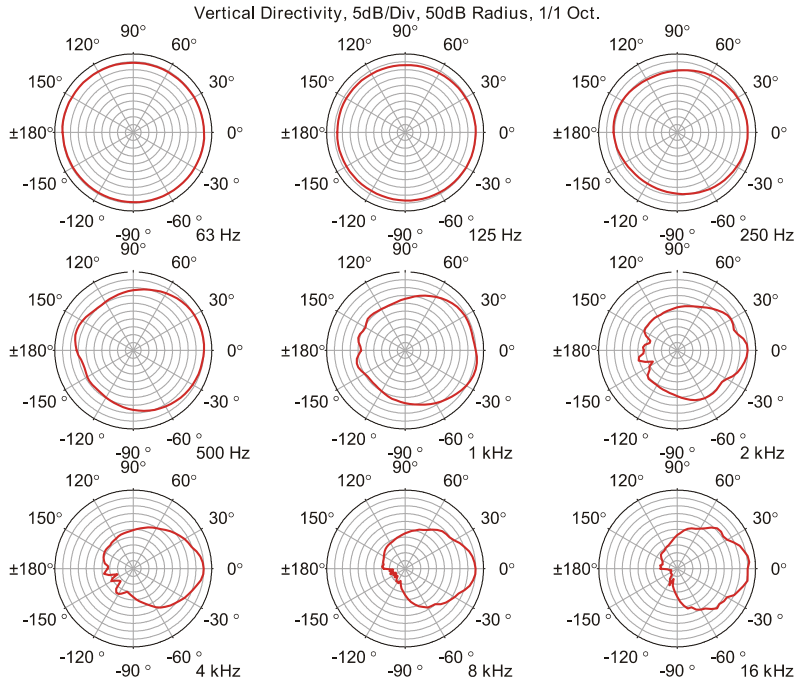

3.5 Dimensions

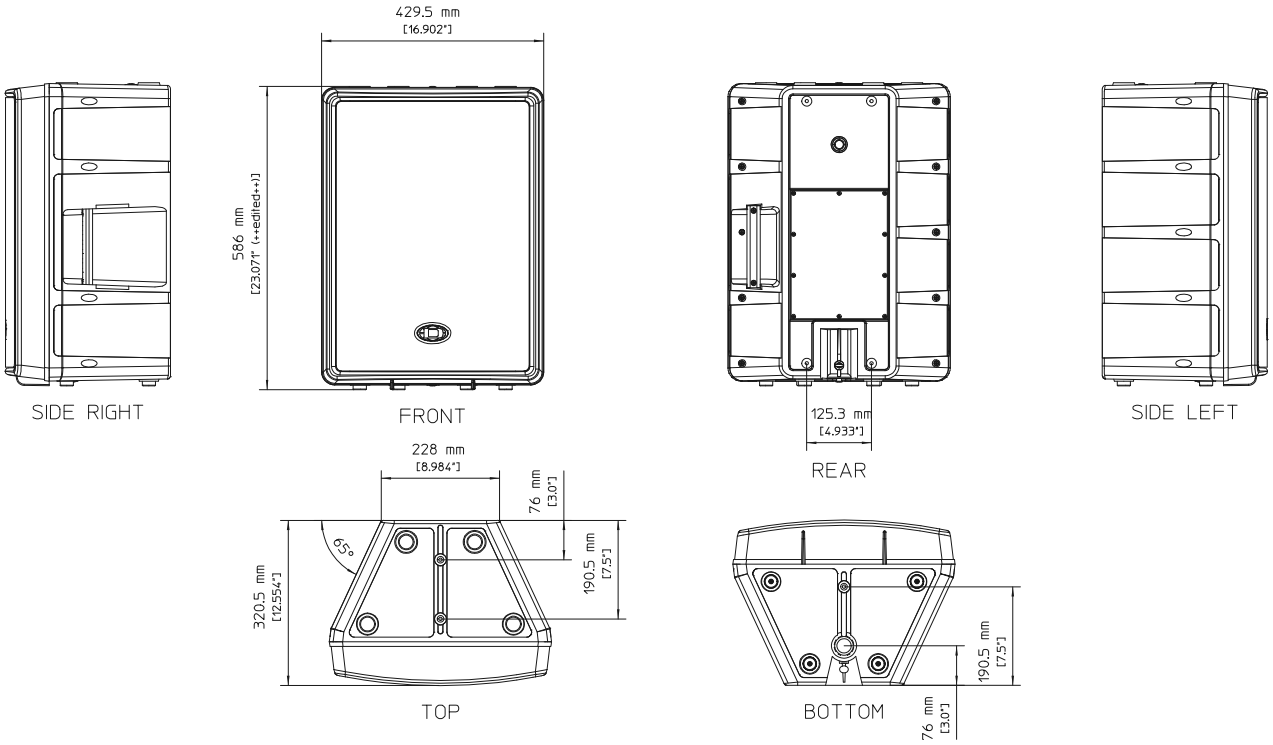

3.6 Setup Example

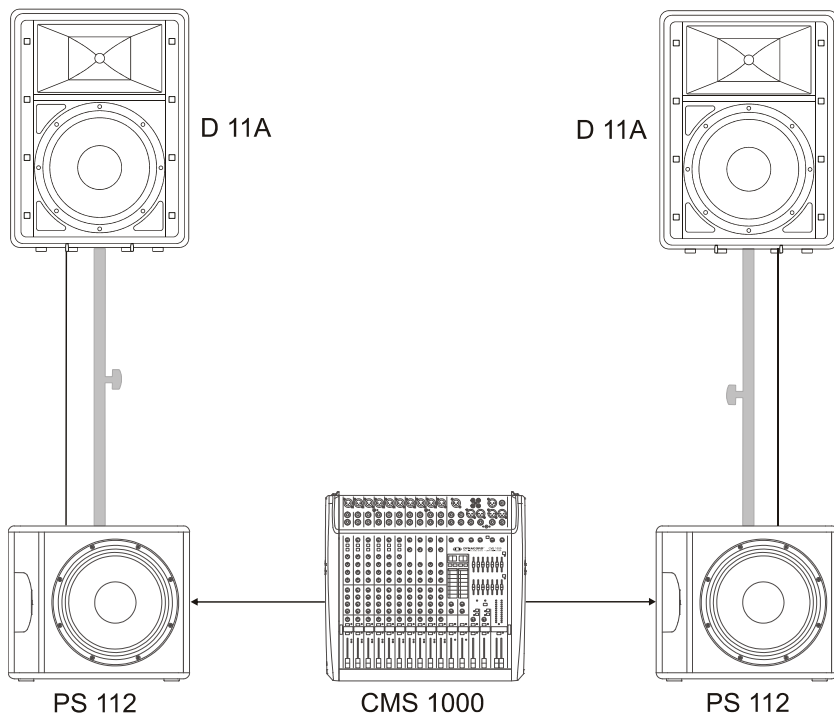
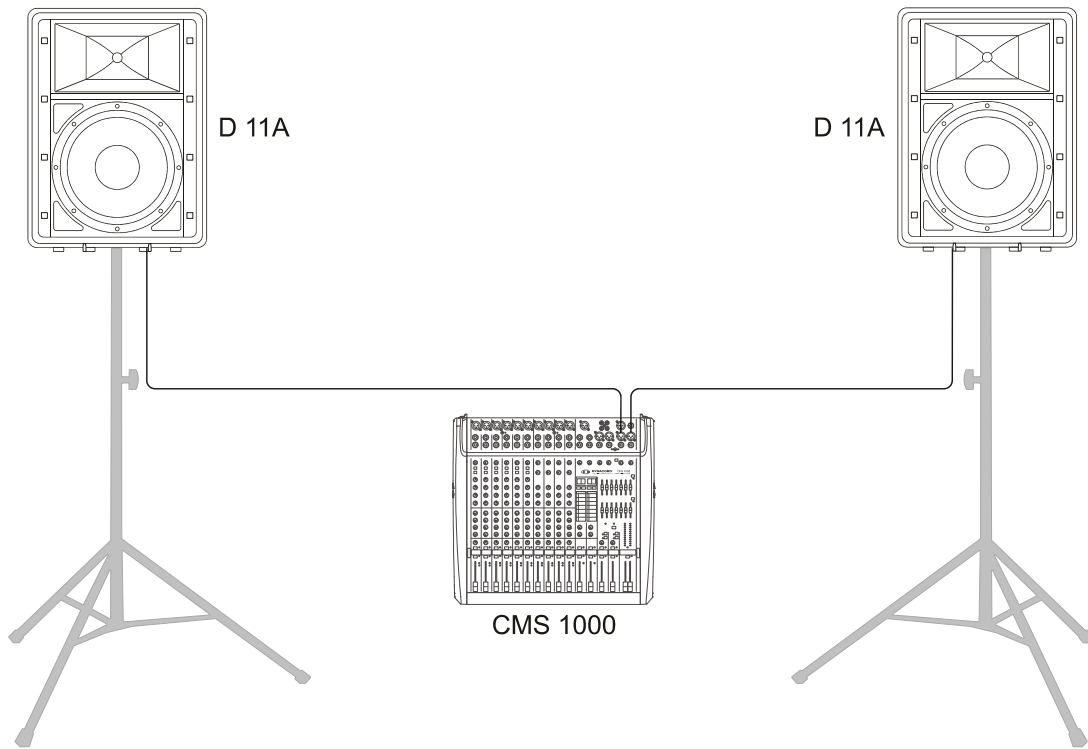

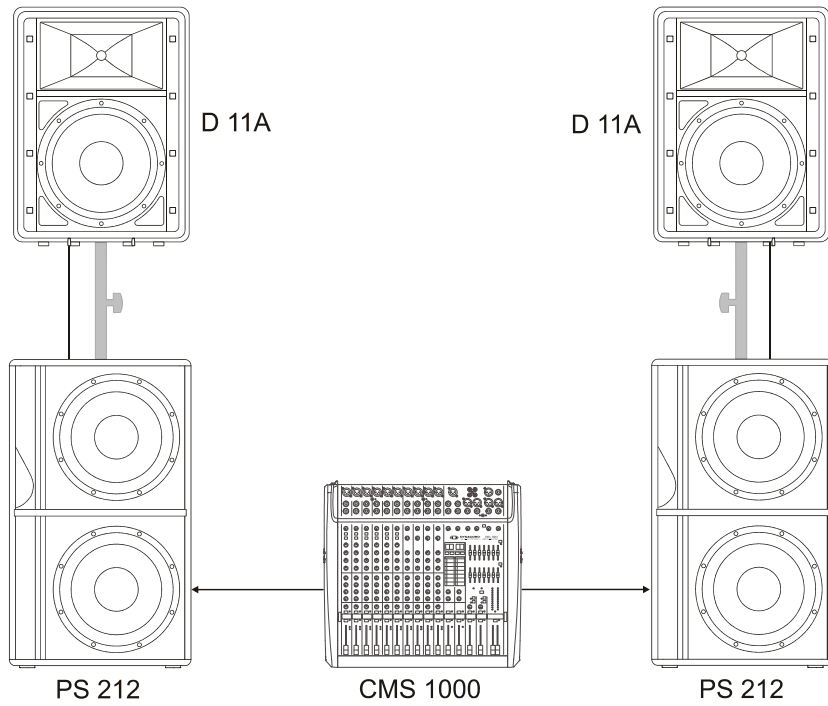
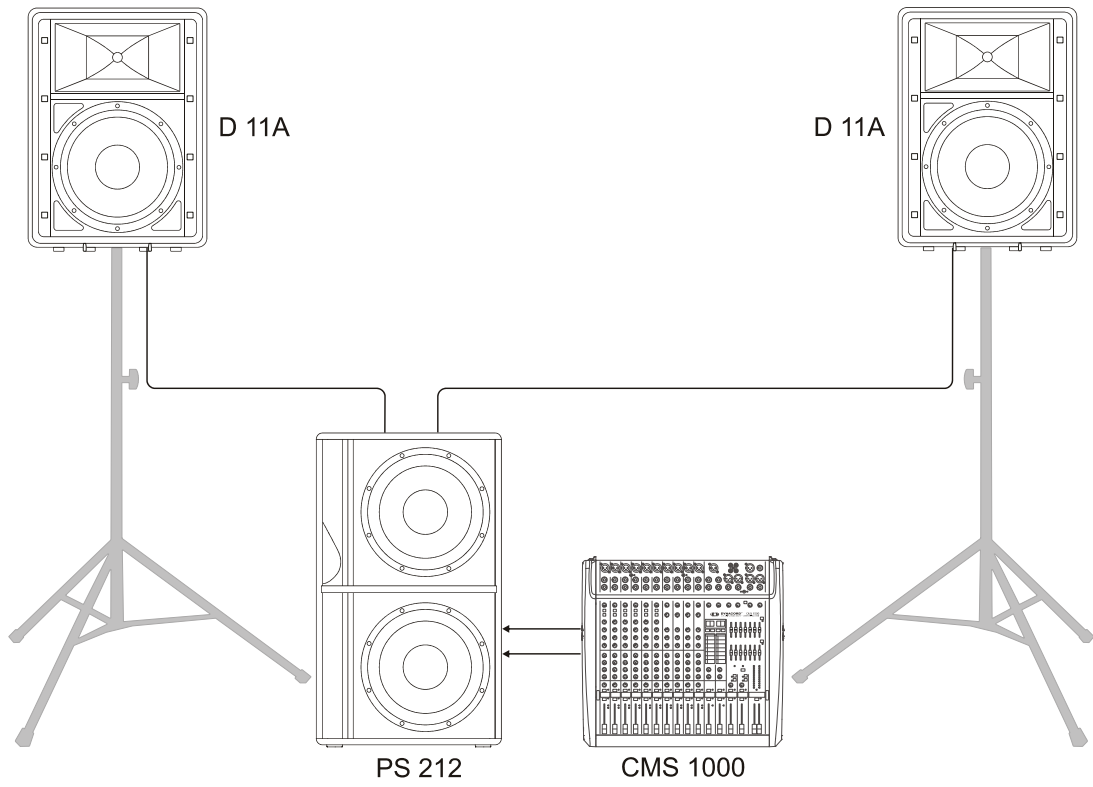



12000 Portland Avenue South, Burnsville, MN 55337, USA
Phone: +1 952/844-4051, Fax: +1 952/884-0043

www.dynacord.com

© Bosch Communications Systems 01/2011

Part Number F01U135179 Vs 04

Europe, Africa, and Middle East only. For customer orders, contact Customer Service at:
+49 9421-706 0 Fax: +49 9421-706 265

Asia & Pacific only. For customer orders, contact Customer Service at:
+65 6571 2534 Fax: +65 6571 2699

For technical assistance, contact Technical Support at: **+49 9421-706 0**

Specifications subject to change without notice.